

# RECKNAGEL

## Katalog 11

*SEIT*



1867

**Aufschub- und Aufkippmontagen**

Slide-off/tip-off mounts

Montages à glissière .....Seiten 2 - 9

**Picatinny-Montageschienen, Weaver Basen**

Picatinny mounting rails, Weaver bases

Rails style Picatinny, Embasses avec prisme de Weaver .....Seiten 10 - 23

**Montagen für Red Dot, NOBLEX/DOCTER-Sight**

Mounts for Red Dot, NOBLEX/DOCTER-sight

Montages pour NOBLEX/DOCTER-sight .....Seiten 24 - 25

**Adapter für Wärmebild- und Nachtsichtgeräte**

Adapter for IR and night vision devices

Montages „Ponts“ pour appareils de vision nocturne ..... Seiten 26

NEU!

**Brücken-Schwenkmontagen für Nachtsichtgeräte**

One-piece swing mounts for Night vision devices

Montages „Ponts“ pour appareils de vision nocturne ..... Seiten 27

NEU!

**Brücken- Schwenkmontagen**

One piece swing mounts

Montages pivotants „pont“ .....Seiten 28 - 29

**2-teilige Schwenkmontagen**

2-piece Swing mounts

Montages pivotants .....Seiten 30 - 37

**Schwenkmontagen-Zubehör**

Accessories for swing mounts

Pièces détachées pour montages pivotants .....Seiten 38 - 47

**Einhakmontagen**

German claw mounts

Montages à crochets .....Seiten 48 - 52

**Werkstattzubehör**

Tools and screws

Outillage .....Seiten 53 - 56

© Copyright RECKNAGEL GmbH &amp; Co. KG

Nachdruck, auch auszugsweise, nur mit unserer

Genehmigung gestattet.

Katalog 11 - 02/2020

Layout und Satz: kraus print u. media

Fotos: Peter Leutsch

Technische Änderungen und Irrtümer vorbehalten.

**1867**

In Albrechts (bei Suhl in Thüringen) fängt alles an. Der Gewehrschlosser Adolf Recknagel wagt den Schritt in die Selbständigkeit, um sein bei J.P. Sauer & Sohn erlerntes Wissen in eigene Produkte umzusetzen. Er fertigt zunächst Visierungen und andere Teile für Suhler Gewehrfabriken. Mit dem Einstieg seines Sohnes und des Schwiegersohnes wird die Firma zu Reitz & Recknagel.

**1933**

Christian Recknagel, Enkel des Gründers Adolf Recknagel, führt nun die Firma. Die Familie Reitz scheidet aus. Der Firmenname bleibt.

**1945**

Reitz & Recknagel fällt der Demontage durch die sowjetische Besatzungsmacht zum Opfer. Der Privatbesitz wird enteignet. Christian Recknagel verlässt Thüringen und findet eine neue Heimat in Bayern.

**1948**

Neubeginn in Schweinfurt. Christian Recknagel fertigt zunächst Haushaltsartikel. Nach Neuerteilung der Genehmigung Waffenteile herzustellen wird die Fertigung von Visiereinrichtungen wieder aufgenommen.

**1950**

Erich Recknagel, Sohn von Christian Recknagel wird Teilhaber in der Firma seines Vaters.

**1961**

Nach dem Tod von Christian Recknagel bezieht Erich Recknagel sein neues Firmengebäude in Schweinfurt.

**1969**

Georg Recknagel, Sohn von Erich Recknagel, wird Teilhaber und übernimmt später die Firma, welche sich jetzt „G. C. Recknagel Feintechnik“ nennt.

**2000**

Georg Recknagel übergibt seine Firma in 6. Generation an seine Tochter Gabriele Recknagel.

**2006**

Umzug von Schweinfurt nach Bergheinfeld, wo ein größeres Firmengebäude ausreichend Platz für eine wachsende Zahl an Mitarbeitern und Maschinen bietet.

**2010**

Recknagel bringt unter dem Markennamen „ERATAC“ taktische Montagen und Zubehör für den zivilen und behördlichen Sektor auf den Markt.

**2016**

Recknagel erweitert ihre umfangreiche Produktpalette um moderne, leichte Jagdschalldämpfer.

**2017**

Unter der Führung von Gabriele Recknagel begeht die Firma ihr 150 jähriges Firmenjubiläum!

**It all begins in 1867,**

in Albrechts (near Suhl in Thuringia). The gunsmith Adolf Recknagel takes his first step into self-employment by putting the knowledge he acquired from J.P. Sauer & Son into his own products. He initially manufactures sights and further items for gun factories in Suhl. His son and son-in-law join the company, which is now named Reitz & Recknagel.

**1933**

Christian Recknagel, grandson of the founder, runs the company. The Reitz Family is no longer involved. The company name remains unchanged.

**1945**

Reitz & Recknagel cease to exist as a result of the dismantlement by the Russian occupying powers. All private property is expropriated. Christian Recknagel leaves Thuringia and finds a new home in Bavaria.

**1948**

New beginnings in Schweinfurt. Christian Recknagel produces household goods. After receiving a new license for manufacturing rifle parts, he starts to produce sights again.

**1950**

Erich Recknagel, son of Christian Recknagel, becomes shareholder in his father's company.

**1961**

After the death of Christian Recknagel, Erich Recknagel moves into another company building in Schweinfurt.

**1969**

Georg Recknagel, son of Erich Recknagel, becomes a shareholder and takes over 100% later on. The company is now named "G. C. Recknagel Feintechnik".

**2000**

Georg Recknagel hands over his shares to his daughter Gabriele Recknagel, the 6th generation.

**2006**

The company moves from Schweinfurt to Bergheinfeld, where a bigger company building provides enough space for a growing number of employees and machinery.

**2010**

Recknagel launches a new product line. Under the name "ERATAC", the company manufactures tactical mounts and accessories for the civil and the military sector.

**2016**

Recknagel extends the comprehensive product portfolio with modern, light-weight hunting silencers.

**2017**

Under the leadership of Gabriele Recknagel the company celebrates its 150th anniversary!

Slide-off / tip-off mounts for 11 mm dovetail / Montages à glissière et basculants pour 11 mm de prisme



Aluminium  
Bauhöhe/height 26,5 mm  
ø 1"/26 mm  
40626-2650



Stahl/steel  
Bauhöhe/height 20,0 mm  
ø 30 mm  
41330-2000



Ringe aus Aluminium, Montagefüße aus Stahl, ohne Support  
aluminum rings on steel bases

BH [mm]	ø 1"/26 mm	ø 30 mm	ø 34 mm	ø 36 mm	ø 40 mm
17,0	42226-0500	42230-0500	42234-0500	42236-0500	42240-0500
22,0	42226-1000	42230-1000	42234-1000	42236-1000	42240-1000
30,0	42226-1800	42230-1800	42234-1800	42236-1800	



für 70°-Schiene, ohne Support

BH [mm]	
16,0	42270-0400
21,0	42270-0900



für 45°/Zeiss-Innenschiene, ohne Support

BH [mm]	
18,0	42245-0600



für Swarovski SR-Schiene, ohne Support

BH [mm]	
17,0	42253-0500



für S&B-Convex-Schiene, ohne Support

BH [mm]	
15,0	42267-0300

Slide-off mounts for break barrel guns for 14.5 mm dovetail / Montages à glissière pour 14,5 mm de prisme für Brüner und Heym BBF

Aluminium					
BH [mm]	ø 1"/26 mm	ø 30 mm	ø 34 mm	ø 36 mm	ø 40 mm
17,5	46226-0500	46230-0500	46234-0500	46236-0500	46240-0500
22,5	46226-1000	46230-1000	46234-1000	46236-1000	46240-1000
30,5	46226-1800	46230-1800	46234-1800	46236-1800	

BH [mm]	für 70°-Schiene	BH [mm]	für 45°/Zeiss-Innenschiene
16,5	46270-0400	18,5	46245-0600
21,5	46270-0900		

BH [mm]	für Swarovski SR-Schiene	BH [mm]	für S&B-Convex-Schiene
17,5	46253-0500	15,5	46267-0300



Tip-off mounts for 16 mm dovetail / Montages basculants pour 16 mm de prisme für CZ 527, Tikka 55 / 65 / 558 / 658



Aluminium  
Bauhöhe/height 15,0 mm

ø 1"/26 mm  
43026-1500

ø 30 mm  
43030-1500

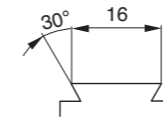

kurze Ausführung



Ringe aus Aluminium, Montagefüße aus Stahl  
aluminum rings on steel bases

BH [mm]	ø 1"/26 mm	ø 30 mm	ø 34 mm	ø 36 mm	ø 40 mm
14,0	44026-0500	44030-0500	44034-0500	44036-0500	44040-0500
19,0	44026-1000	44030-1000	44034-1000	44036-1000	44040-1000
27,0	44026-1800	44030-1800	44034-1800	44036-1800	



Stahl/steel für 70°-Schiene

BH [mm]	
13,0	44070-0400
18,0	44070-0900



Stahl/steel für 45°/Zeiss-Innenschiene  
BH [mm] 15,0 44045-0600



Stahl/steel für Swarovski SR-Schiene  
BH [mm] 14,0 44053-0500



Stahl/steel für S&B-Convex-Schiene  
BH [mm] 12,0 44067-0300

Tip-off mounts for 19.5 mm dovetail / Montages basculants pour 19,5 mm de prisme für CZ 550 / 557

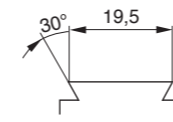

um 15 mm verlängerte Ausführung



Ringe aus Aluminium, Montagefüße aus Stahl  
Aluminum rings on steel bases

BH [mm]	ø 1"/26 mm	ø 30 mm	ø 34 mm	ø 36 mm	ø 40 mm
17,0	45026-0563	45030-0563	45034-0563	45036-0563	45040-0563
22,0	45026-1063	45030-1063	45034-1063	45036-1063	45040-1063
30,0	45026-1863	45030-1863	45034-1863	45036-1863	

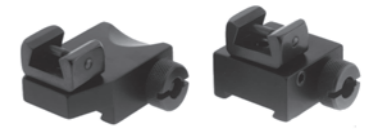

Stahl/steel für 70°-Schiene

BH [mm]	
16,0	45070-0463
21,0	45070-0963



Stahl/steel für 45°/Zeiss-Innenschiene  
BH [mm] 18,0 45045-0663



Stahl/steel für Swarovski SR-Schiene  
BH [mm] 17,0 45053-0563



Stahl/steel für S&B-Convex-Schiene  
BH [mm] 15,0 45067-0363

Bases for tip-off mounts for 16 mm dovetail / Embasses pour montages basculants avec 16 mm prisme

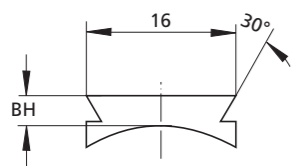

- Stahl brüniert
- Höhe (BH) Vorderbasen 3,5 mm
- Höhe (BH) der Hinterbasen ist modellbezogen
- Blued steel
- Height of front base 3.5 mm
- Height of rear base depends on model

Fabrikat	Modell	Vorderbasen	Hinterbasen
Anschütz	1780 /1781	48005-002B	48010-002B
Benelli	ARGO	48005-0076	48010-0076
FN Browning	A-Bolt	48005-0020	48010-0020
	A-Bolt III	48005-002T	48010-002T
	BAR	48005-0003	48010-0003
	Maral	48005-002J	48010-002J
Haenel	Jäger 10 (ab Serien-Nr. JX-000921)	48005-002C	48010-002C
	SLB 2000+	48005-002I	48010-002I
H&K	SLB 2000	48005-0008	48010-0008
Howa	1500	48005-0059	48010-0059
Mauser	K98 (und Nachbauten)	48005-0010	48010-0010
	M12	48005-002L	48010-002L
	M18	48005-002X	48010-002X
Merkel	SR1 Basic	48005-002D	48010-002D
Remington	700 (Gewinde UNS 6-48)	48005-0012	48010-0012
	7400/7600/750	48005-0013	48010-0013
RWS-Rößler	Titan 3 / Titan 6 / Titan α	48005-0092	48010-0092
	Titan 16	48005-002G	48010-002G
Sauer	101 (bis Serien-Nr. A020554)	48005-002K	48010-002K
	101 (ab Serien-Nr. A020555)	48005-002Y	48010-002Y
	200	48005-0016	48010-0016
	202	48005-0080	48010-0080
Steyr-Mannlicher	SBS-96 Exp./Pro Hunter/Classic/SM12/CLII	48005-0088	48010-0088
Winchester	70 short/long action (hint. BA:21,9 mm)	48005-0024	48010-0024

SSK-II one-piece scope mounts with lateral lever for 12 mm dovetail / Montages SSK-II pour 12 mm de prisme

- 100 % schussfest und wiederholgenau
- Zuverlässige Verriegelung mit nur einer Handbewegung
- Problemlose Bedienung durch hinten liegenden Spannhebel
- 100 % recoilproof and repeatability
- Reliable locking with only one movement of the hand
- Easy operation thanks to rear clamping lever

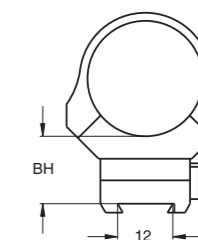
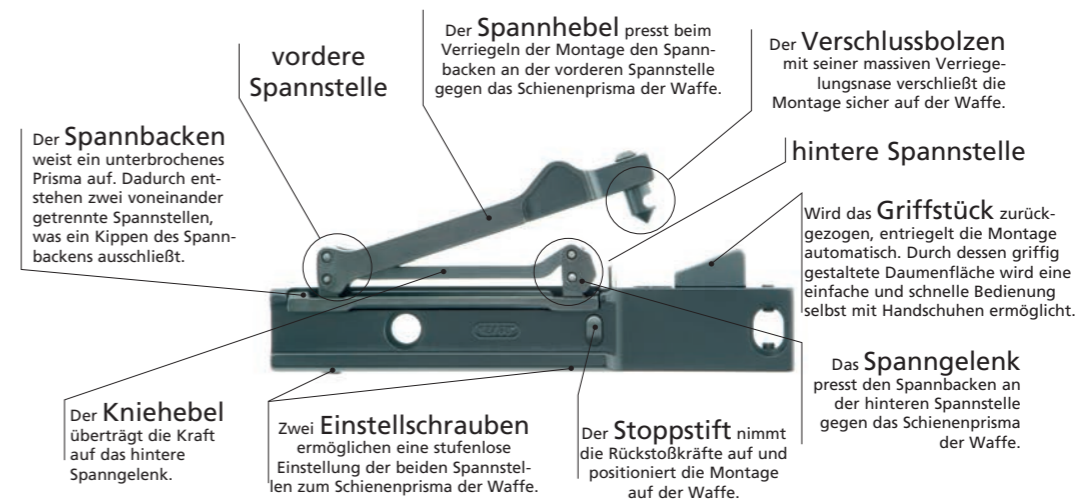

**ERA** KLEMMRINGE und AUFNAHMEPRISMEN

Rings and dovetail attachments / Anneaux et prismes

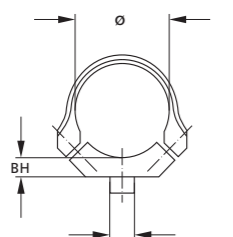

Zapfen/round stud ø 7,0 mm

Aluminium

Ringbreite	BH 5,0 mm	BH 10,0 mm	BH 18,0 mm
ø 1"/26 mm	15 mm 49026-0500	49026-1000	49026-1800
ø 30 mm	15 mm 49030-0500	49030-1000	49030-1800
ø 34 mm	15 mm 49034-0500	49034-1000	49034-1800
ø 36 mm	15 mm 49036-0500	49036-1000	49036-1800
ø 40 mm	20 mm 49040-0500	49040-1000	

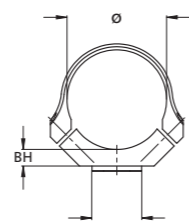

Querzapfen/cross stud 15,0 : 7,0 mm

Aluminium

Ringbreite	BH 5,0 mm	BH 10,0 mm	BH 12,0 mm
ø 1"/26 mm	15 mm 49026-051U	49026-101U	
ø 30 mm	15 mm 49030-051U	49030-101U	
ø 34 mm	15 mm 49034-051U		49034-121U
ø 36 mm	15 mm 49036-051U	49036-101U	
ø 40 mm	20 mm 49040-051U	49040-101U	

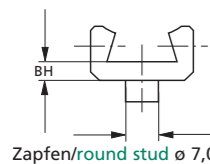

Zapfen/round stud ø 7,0 mm

Stahl/steel für 70°-Schiene

BH [mm]	
4,0	49070-0400
9,0	49070-0900

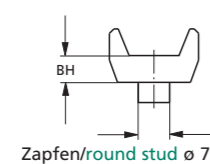

Zapfen/round stud ø 7,0 mm

Stahl/steel für 45°/Zeiss-Innenschiene

BH [mm]	
6,0	49045-0600

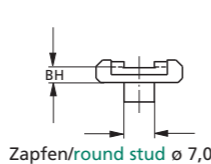

Zapfen/round stud ø 7,0 mm

Aluminium für Swarovski SR-Schiene

BH [mm]	vorne	hinten
5,0	49053-0500	49053-0501

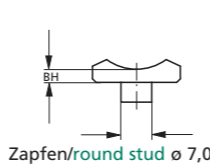

Zapfen/round stud ø 7,0 mm

Stahl/steel für S&B-Convex-Schiene

BH [mm]	
3,0	49067-0300



Aluminium

Ringbreite	15 mm	15 mm	15 mm	15 mm	20 mm	Stahl/steel für 70°-Schiene
BH [mm]	ø 1"/26 mm	ø 30 mm	ø 34 mm	ø 36 mm	ø 40 mm	70°
15,0	46126-0512	46130-0512	46134-0512	46136-0512	46140-0512	14,0
20,0	46126-1012	46130-1012	46134-1012	46136-1012	46140-1012	46170-1412



Aluminium für 45°/Zeiss-Innenschiene

BH [mm]	
13,5	46145-1412



Aluminium für Swarovski SR-Schiene

BH [mm]	
13,5	46153-1412



Stahl/steel für S&B-Convex-Schiene

BH [mm]	
13,0	46167-1312



Aluminium Picatinny-Prisma

BH [mm]	
17,5	46121-1712

**ERA** MONTAGESCHIENEN mit 12 mm Prisma

Rails with 12 mm dovetail / Rails pour 12 mm de prisme

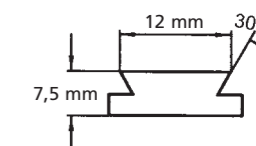

Länge 150 mm, unten eben, für individuelle Gestaltung. length 150 mm, flat bottom for customizing

47412-0000

Tip-off mounts for Merkel / Montages basculants pour Merkel

für Merkel KR1 / B3 / B4



Aluminium

Ringbreite	15 mm	15 mm	15 mm	15 mm	20 mm
BH [mm]	ø 1"/26 mm	ø 30 mm	ø 34 mm	ø 36 mm	ø 40 mm
14,5	43526-051U	43530-051U	43534-051U	43536-051U	43540-051U
19,5	43526-101U	43530-101U		43536-101U	43540-101U
21,5			43534-121U		

für Merkel KR1 / B3 / B4 / K3 / K4



Aluminium  
für 70°-Schiene

Aluminium  
für 45°/Zeiss-Innenschiene

Aluminium  
für Swarovski SR-Schiene

BH 9,5 mm	43570-001U	BH 9,5 mm	43545-001U	BH 10,0 mm	43553-001U
-----------	------------	-----------	------------	------------	------------

für Merkel KR1 / B3 / B4 / K3 / K4



Aluminium  
Picatinny-Prisma

BH 16,5 mm	43557-001U
------------	------------

Tip-off mounts for Picatinny/Weaver / Montages basculants pour rail Picatinny/Weaver

- hochfestes Aluminium, schwarz eloxiert
- Leicht, stabil und 100 % schussfest
- Erhältlich mit Dreikantmutter (Spezialschlüssel im Lieferumfang enthalten) oder mit Polyformhebel
- Die Hebel sind einstellbar, eine Parallelstellung ist in jeder Lage möglich

- High-grade aluminum, black anodized
- Lightweight, solid and 100 % recoilproof
- Available with triangular nuts (special tool included) or polyform levers
- The levers are adjustable and can be put in a parallel position



mit Dreikantmutter  
with triangular nut

Ringbreite	15 mm	15 mm	20 mm	20 mm	20 mm
BH [mm]	ø 1"/26 mm	ø 30 mm	ø 34 mm	ø 36 mm	ø 40 mm
6,0	57026-0601	57030-0601	57034-0601		
7,0				57036-0701	
8,0					57040-0801
9,5	57026-0951	57030-0951	57034-0951	57036-0951	
12,0		57030-1201	57034-1201	57036-1201	57040-1201
14,0	57026-1401	57030-1401	57034-1401	57036-1401	
19,0	57026-1901	57030-1901	57034-1901	57036-1901	
22,0	57026-2201	57030-2201	57034-2201		



mit Polyformhebel  
with polyform lever

Ringbreite	15 mm	15 mm	20 mm	20 mm	20 mm
BH [mm]	ø 1"/26 mm	ø 30 mm	ø 34 mm	ø 36 mm	ø 40 mm
6,0	57526-0601	57530-0601	57534-0601		
7,0				57536-0701	
8,0					57540-0801
9,5	57526-0951	57530-0951	57534-0951	57536-0951	
12,0		57530-1201	57534-1201	57536-1201	57540-1201
14,0	57526-1401	57530-1401	57534-1401	57536-1401	
19,0	57526-1901	57530-1901	57534-1901	57536-1901	
22,0	57526-2201	57530-2201	57534-2201		



für 45°/Zeiss-Innenschiene  
besonders niedrige Bauhöhe/very low height

mit Dreikantmutter  
with triangular nut

BH 7,0 mm	57945-0700
-----------	------------

mit Polyformhebel  
with polyform lever

BH 7,0 mm	57545-0700
-----------	------------



für Swarovski SR-Schiene  
besonders niedrige Bauhöhe/very low height

mit Dreikantmutter  
with triangular nut

BH 7,5 mm	57053-0050
-----------	------------

mit Polyformhebel  
with polyform lever

BH 7,5 mm	57553-0050
-----------	------------

Tip-off mounts for Picatinny/Weaver / Montages basculants pour prisme d'arme Picatinny/Weaver

One-piece tip-off mounts for Picatinny / Montages basculants Picatinny

mit Dreikantmutter / with triangular nut  
Spezialschlüssel ist im Lieferumfang enthalten / special tool is included



Aluminium ohne Support

Ringbreite	15 mm	15 mm	15 mm	15 mm	20 mm
BH [mm]	ø 1"/26 mm	ø 30 mm	ø 34 mm	ø 36 mm	ø 40 mm
13,0	57026-0500	57030-0500	57034-0500	57036-0500	57040-0500
18,0	57026-1000	57030-1000	57034-1000	57036-1000	57040-1000
26,0	57026-1800	57030-1800	57034-1800	57036-1800	



Aluminium für 70°-Schiene ohne Support

BH [mm]	12,0	17,0
	57070-0400	57070-0900



Aluminium für 45°/Zeiss-Innenschiene ohne Support

BH 14,0 mm	57045-0300
------------	------------



Aluminium für Swarovski SR-Schiene ohne Support

BH 13,0 mm	57053-1800
------------	------------



Aluminium für S&B-Convex-Schiene ohne Support

BH 11,0 mm	57067-1800
------------	------------

mit Polyformhebel / with polyform lever



Aluminium ohne Support

Ringbreite	15 mm	15 mm	15 mm	15 mm	20 mm
BH [mm]	ø 1"/26 mm	ø 30 mm	ø 34 mm	ø 36 mm	ø 40 mm
13,0	57526-0500	57530-0500	57534-0500	57536-0500	57540-0500
18,0	57526-1000	57530-1000	57534-1000	57536-1000	57540-1000
26,0	57526-1800	57530-1800	57534-1800	57536-1800	



Aluminium für 70°-Schiene ohne Support

BH [mm]	12,0	17,0
	57570-0400	57570-0900



Aluminium für 45°/Zeiss-Innenschiene ohne Support

BH 14,0 mm	57545-0300
------------	------------



Aluminium für Swarovski SR-Schiene ohne Support

BH 13,0 mm	57553-1800
------------	------------



Aluminium für S&B-Convex-Schiene ohne Support

BH 11,0 mm	57567-1800
------------	------------

- Hochfestes Aluminium, schwarz harteloxiert
- Einteilig, äußerst stabil und sehr niedrig
- Erhältlich mit Dreikantmutter (Spezialschlüssel im Lieferumfang enthalten) oder mit Polyformhebel
- Die Hebel sind einstellbar, eine Parallelstellung ist in jeder Lage möglich

- High-grade aluminum, black hard anodized
- One-piece mount, extremely stable and very low
- Available with triangular nuts (special tool included) or polyform levers
- The levers are adjustable and can be put in a parallel position

z. B. für Merkel Helix (Bolzenabstand 110 mm)  
e.g. for Merkel Helix (bolt spacing 110 mm)

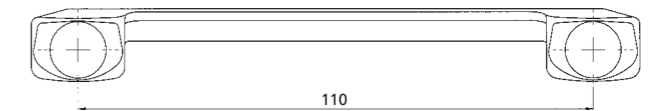

Bolzenabstand 110 mm, Länge 130 mm



Dreikantmutter/triangular nut

Polyformhebel/polyform lever

Ø	BH	Part Number	Part Number
Ø 1"/26 mm Ringbreite 15 mm	BH 10,5 mm	57026-5110	57526-5110
	BH 15,5 mm	57026-1110	57526-1110
Ø 30 mm Ringbreite 15 mm	BH 10,5 mm	57030-5110	57530-5110
	BH 15,5 mm	57030-1110	57530-1110
Ø 34 mm Ringbreite 15 mm	BH 10,5 mm	57034-5110	57534-5110
	BH 17,5 mm	57034-1110	57534-1110
Ø 36 mm Ringbreite 15 mm	BH 10,5 mm	57036-5110	57536-5110
	BH 15,5 mm	57036-1110	57536-1110
Ø 40 mm Ringbreite 20 mm	BH 10,5 mm	57040-5110	57540-5110
	BH 15,5 mm	57040-1110	57540-1110

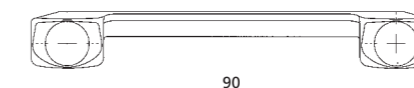

Bolzenabstand 90 mm, Länge 110 mm

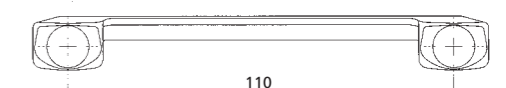

Bolzenabstand 110 mm, Länge 130 mm

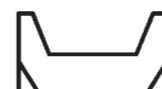

für 45°/Zeiss-Innenschiene



Dreikantmutter triangular nut



Polyformhebel polyform lever

BH 8,0 mm	57045-0090	57545-0090
-----------	------------	------------



Dreikantmutter triangular nut



Polyformhebel polyform lever

BH 8,0 mm	57053-0090	57553-0090	57053-0110	57553-0110
-----------	------------	------------	------------	------------



für Swarovski SR-Schiene



Dreikantmutter triangular nut



Polyformhebel polyform lever

BH 8,5 mm	57067-0090	57567-0090	57067-0110	57567-0110
-----------	------------	------------	------------	------------

## Aluminum Picatinny mounting rails / Aluminium rails style Picatinny

- Hochfestes Aluminium, schwarz eloxiert
- Zum Aufschrauben auf die Hülse von Repetierbüchsen
- Befestigungsschrauben gehören zum Lieferumfang
- High-grade aluminum, black anodized
- To be screwed onto the receiver
- Fixing screws are included

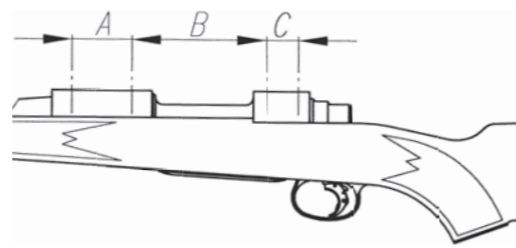

Maße in mm / Measures in mm

Fabrikat – Modell Make – Model	Bauhöhe Height	MOA	A	B	C	Best.-Nr. Part #
Anschütz – 1780 / 1781	6,5	-	21,9	98,5	2x15,4	57050-002B
Antonio Zoli – 1900	6,5	-	21,9	95,8	12,7	57050-0089
Benelli – ARGO	6,5	-	12,7	81,0	12,7	57050-0076
CZ – 550 / 557 Medium (19,5 mm Prisma)	12,0	-	-	-	-	57050-0062
CZ – 550 Magnum (19,5 mm Prisma)	12,0	-	-	-	-	57050-0064
FN Browning – A-Bolt III short	6,5	-	21,9	82,7	21,9	57050-002T
FN Browning – A-Bolt III long	6,5	-	21,9	98,2	21,9	57050-012T
FN Browning – BAR	6,5	-	12,7	81,0	12,7	57050-0003
FN Browning – Maral	6,5	-	12,7	81,0	12,7	57050-002J
FN Browning – X-Bolt super short	10,5	-	17,8	71,7	17,8	57050-021P

## Aluminum Picatinny mounting rails / Aluminium rails style Picatinny

Maße in mm / Measures in mm

Fabrikat – Modell Make – Model	Bauhöhe Height	MOA	A	B	C	Best.-Nr. Part #
FN Browning – X-Bolt super short <b>NEU!</b>	10,5	20	17,8	71,7	17,8	57050-221P
FN Browning – X-Bolt short	10,5	-	17,8	74,7	17,8	57050-001P
FN Browning – X-Bolt short <b>NEU!</b>	10,5	20	17,8	74,7	17,8	57050-201P
FN Browning – X-Bolt long	10,5	-	17,8	93,8	17,8	57050-011P
FN Browning – X-Bolt long <b>NEU!</b>	10,5	20	17,8	93,8	17,8	57050-211P
Haenel – Jäger 10 (bis Serien-Nr. JX-000920)	6,5	-	21,9	113,9	15,4	57050-001W
Haenel – Jäger 10 (ab Serien-Nr. JX-000921)	6,5	-	21,9	113,9	15,2	57050-002C
Haenel – SLB 2000+	6,5	-	21,9	98,5	2x15,4	57050-002i
H&K – SLB 2000	6,5	-	21,9	98,5	2x15,4	57050-0008
Howa – 1500 short	6,5	-	21,9	98,6	15,2	57050-0059
Howa – 1500 short	7,5	20	21,9	98,6	15,2	57050-2059

## Aluminum Picatinny mounting rails / Aluminium rails style Picatinny

- Hochfestes Aluminium, schwarz eloxiert
- Zum Aufschrauben auf die Hülse von Repetierbüchsen
- Befestigungsschrauben gehören zum Lieferumfang
- High-grade aluminum, black anodized
- To be screwed onto the receiver
- Fixing screws are included

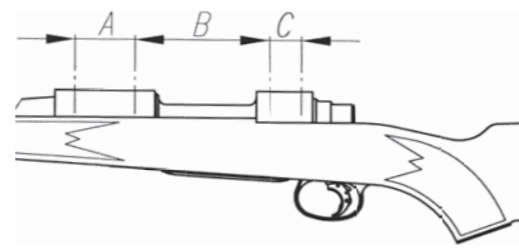









Maße in mm / Measures in mm

Fabrikat – Modell Make – Model	Bauhöhe Height	MOA	A	B	C	Best.-Nr. Part #
Krico – 700 / 900 / 902 	8,0	-	22,0	103,4	12,7	57050-0006
Marlin – 1894 	7,5	-	12,7	47,6	12,7	57050-001V
Marlin – 1895 / 336 / 338 / 308 / 444 	7,5	-	12,7	69,9	12,7	57050-001S
Mauser– K98 	7,5	-	22,0	102,4	0-13,2	57050-0010
Mauser – K98 	7,5	20	22,0	102,4	0-13,2	57050-2010
Mauser– M12 	6,5	-	21,9	101,7	12,8	57050-002L
Mauser – M12 	7,5	20	21,9	101,7	12,8	57050-202L
Mauser – M18 	6,5	-	21,9	113,9	15,2	57050-002X
Mauser – M18 	7,5	20	21,9	113,9	15,2	57050-202X
Merkel – SR1 	6,5	-	21,9	88,5	15,4	57050-0098

## Aluminum Picatinny mounting rails / Aluminium rails style Picatinny

Maße in mm / Measures in mm

Fabrikat – Modell Make – Model	Bauhöhe Height	MOA	A	B	C	Best.-Nr. Part #
Merkel – SR1 Basic 	6,5	-	21,9	98,5	2x15,4	57050-002D
Remington – 700 short 	6,5	-	21,9	92,2	15,2	57050-0012
Remington – 700 short 	7,5	20	21,9	92,2	15,2	57050-2012
Remington – 700 long 	6,5	-	21,9	113,9	15,2	57050-0112
Remington – 700 long 	7,5	20	21,9	113,9	15,2	57050-2112
Remington – 783 short 	6,5	-	21,9	82,4	21,9	57050-002S
Remington – 783 short 	7,8	20	21,9	82,4	21,9	57050-202S
Remington– 783 long 	6,5	-	21,9	90,0	21,9	57050-012S
Remington – 783 long 	7,8	20	21,9	90,0	21,9	57050-212S
Remington – 7400 / 7600 / 750 	7,0	-	21,9	52,3	15,2	57050-0013
Remington – 870 TAC 	6,5	-	37,5	35,6	-	57050-002H



## Aluminum Picatinny mounting rails / Aluminium rails style Picatinny

- Hochfestes Aluminium, schwarz eloxiert
- Zum Aufschrauben auf die Hülse von Repetierbüchsen
- Befestigungsschrauben gehören zum Lieferumfang
- High-grade aluminum, black anodized
- To be screwed onto the receiver
- Fixing screws are included

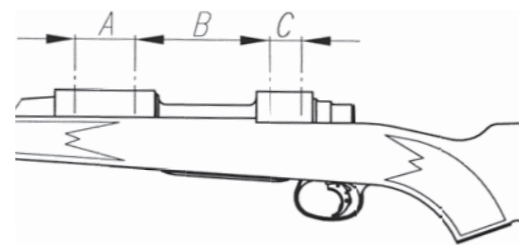

Maße in mm / Measures in mm

Fabrikat – Modell Make – Model	Bauhöhe Height	MOA	A	B	C	Best.-Nr. Part #
Röbler– Titan 3 / Titan 6 / Titan α	6,5	-	21,9	110,0	21,9	57050-0092
Röbler – Titan 16	6,5	-	21,9	114,0	2x15,35	57050-002G
Ruger – 10 / 22	7,5	-	12,7	65,4	21,9	57050-001Z
Sabatti – Rover short	6,5	-	21,9	87,6	15,4	57050-0075
Sabatti – Rover long	6,5	-	21,9	102,6	15,4	57050-0175
Sako – 75 / MA05 I / II / III, 85 / MA05 XS / SM / S	12,5	-	-	-	-	57050-0014
Sako – 75 / MA05 I / II / III, 85 / MA05 XS / SM / S	13,8	20	-	-	-	57050-2014
Sako – 75 / MA05 IV / V, 85 / MA05 M / L	12,5	-	-	-	-	57050-0114
Sako – 75 / MA05 IV / V, 85 / MA05 M / L	13,8	20	-	-	-	57050-2114
Sauer – 101 (bis Serien-Nr. A020554)	6,5	-	21,9	114,0	15,3	57050-002K

## Aluminum Picatinny mounting rails / Aluminium rails style Picatinny

Maße in mm / Measures in mm

Fabrikat – Modell Make – Model	Bauhöhe Height	MOA	A	B	C	Best.-Nr. Part #
Sauer – 100 / 101 (ab Serien-Nr. A020555) <b>NEU!</b>	6,5	-	21,9	113,9	15,2	57050-002Y
Sauer – 100 / 101 (ab Serien-Nr. A020555) <b>NEU!</b>	7,5	20	21,9	113,9	15,2	57050-202Y
Sauer – 202 Standard	6,5	-	21,9	94,2	21,9	57050-0080
Sauer – 202 Magnum	6,5	-	21,9	100,2	21,9	57050-0180
Sauer – 303 (Ausführung bis Bj. 2018)	4,5	-	-	-	-	43357-041R
Savage – gerundete Hülsenbrücke rounded top, short	6,5	-	21,9	100,1	21,9	57050-0093
Savage – gerundete Hülsenbrücke rounded top, short	7,0	20	21,9	100,1	21,9	57050-2093
Savage – gerundete Hülsenbrücke rounded top, long	6,5	-	21,9	117,6	21,9	57050-0193
Savage – gerundete Hülsenbrücke rounded top, long	7,0	20	21,9	117,6	21,9	57050-2193
Steyr-Mannlicher – M	7,5	-	10,0	100,5	10,0	57050-0051
Steyr-Mannlicher – SL (Classic, Pro Hunter, Export, SM12, CLII)	9,5	-	21,9	56,0	21,9	57050-0488

## Aluminum Picatinny mounting rails / Aluminium rails style Picatinny

- Hochfestes Aluminium, schwarz eloxiert
- Zum Aufschrauben auf die Hülse von Repetierbüchsen
- Befestigungsschrauben gehören zum Lieferumfang
- High-grade aluminum, black anodized
- To be screwed onto the receiver
- Fixing screws are included

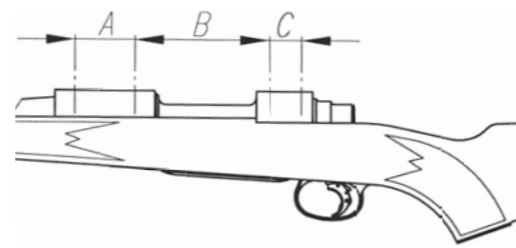

Maße in mm / Measures in mm

Fabrikat – Modell Make – Model	Bauhöhe Height	MOA	A	B	C	Best.-Nr. Part #
Steyr-Mannlicher – SL (Classic, Pro Hunter, Export, SM12, CLII)	9,5	20	21,9	56,0	21,9	57050-2488
Steyr-Mannlicher – S (Classic, Pro Hunter, Export, SM12, CLII)	9,5	-	21,9	87,5	21,9	57050-0388
Steyr-Mannlicher – M (Classic, Pro Hunter, Export, SM12, CLII)	9,5	-	21,9	83,0	21,9	57050-0288
Steyr-Mannlicher – L (Classic, Pro Hunter, Export, SM12, CLII)	9,5	-	21,9	76,0	21,9	57050-0188
Steyr-Mannlicher – L (Classic, Pro Hunter, Export, SM12, CLII)	9,5	20	21,9	76,0	21,9	57050-2188
Tikka – T3	6,5	-	21,9	82,2	21,9	57050-0081
Tikka – T3	6,5	20	21,9	82,2	21,9	57050-2081
Winchester – 70 short	6,5	-	21,9	82,8	21,9	57050-0024
Winchester – 70 long	6,5	-	21,9	96,5	21,9	57050-0124
Winchester – 70 WSM	6,5	-	21,9	89,4	21,9	57050-0169

## Aluminum Picatinny mounting rails / Aluminium rails style Picatinny

Maße in mm / Measures in mm

Fabrikat – Modell Make – Model	Bauhöhe Height	MOA	A	B	C	Best.-Nr. Part #
Winchester – 70 WSSM	6,5	-	21,9	81,7	12,7	57050-0069
Winchester – SXR Vulcan	6,5	-	12,7	81,0	12,7	57050-001J
Winchester – XPR short	6,5	-	21,9	85,1	21,9	57050-002V
Winchester – XPR long	6,5	-	21,9	98,1	21,9	57050-012V

Steel Picatinny mounting rails / Rails Picatinny en acier

- Stahl, brüniert
- Zum Aufschrauben auf die Hülse von Repetierbüchsen
- Befestigungsschrauben gehören zum Lieferumfang
- Steel, blued
- To be screwed onto the receiver
- Fixing screws are included

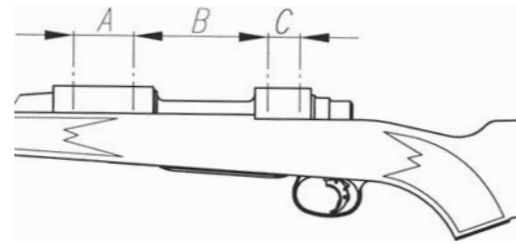

Maße in mm / Measures in mm

Fabrikat – Modell Make – Model	Bauhöhe Height	MOA	A	B	C	Best.-Nr. Part #
Antonio Zoli – 1900	6,5	-	21,9	95,8	12,7	57060-0089
FN Browning – BAR	6,5	-	12,7	81,0	12,7	57060-0003
FN Browning – Maral	6,5	-	12,7	81,0	12,7	57060-002J
Mauser – K98	7,5	-	22,0	102,4	0-13,2	57060-0010
Mauser – K98	7,5	20	22,0	102,4	0-13,2	57060-2010
Mauser – M12	6,5	-	21,9	101,7	12,8	57060-002L
Mauser – M12	7,5	20	21,9	101,7	12,8	57060-202L
Mauser – M18 <b>NEU!</b>	6,5	-	21,9	113,9	15,2	57060-002X
Mauser – M18 <b>NEU!</b>	7,5	20	21,9	113,9	15,2	57060-202X
Remington – 700 short	6,5	-	21,9	92,2	15,2	57060-0012

Steel Picatinny mounting rails / Rails Picatinny en acier

Maße in mm / Measures in mm

Fabrikat – Modell Make – Model	Bauhöhe Height	MOA	A	B	C	Best.-Nr. Part #
Remington – 700 short	7,5	20	21,9	92,2	15,2	57060-2012
Remington – 700 long	6,5	-	21,9	113,9	15,2	57060-0112
Remington – 700 long	7,5	20	21,9	113,9	15,2	57060-2112
Sauer – 101 (bis Serien-Nr. A020554)	6,5	-	21,9	114,0	15,3	57060-002K
Sauer – 100 / 101 (ab Serien-Nr. A020555) <b>NEU!</b>	6,5	-	21,9	113,9	15,2	57060-002Y
Sauer – 100 / 101 (ab Serien-Nr. A020555) <b>NEU!</b>	7,5	20	21,9	113,9	15,2	57060-202Y
Sauer – 202 Standard	6,5	-	21,9	94,2	21,9	57060-0080
Sauer – 202 Standard	7,0	20	21,9	94,2	21,9	57060-2080
Sauer – 202 Magnum	6,5	-	21,9	100,2	21,9	57060-0180
Sauer – 303 / 404 <b>NEU!</b>	9,5	-	-	-	-	57060-003A

Picatinny mounting rail blanks / Rails style Picatinny bruts

- Unten eben, für individuelle Gestaltung
- With flat bottom for customizing

Maße in mm / Measures in mm

Material	Quernuten Slots	Länge Length	Bauhöhe Height	Best.-Nr. Part #
Stahl/steel	ohne without	200	8,0	57050-0000
Stahl/steel	mit/with	204	10,0	57050-0120
Aluminium	mit/with	204	10,0	57150-0120
Aluminium	mit/with	404	10,0	57150-0140

Picatinny rail for 11 mm dovetail / Rail style Picatinny pour prisme d'arme de 11 mm

NEU!



- Besonders niedrige Ausführung
- Aluminium, schwarz eloxiert
- Bauhöhe nur 10,5 mm
- Gesamtlänge 145,0 mm
- Nutzbare Schienenlänge 110,0 mm
- Extra low design
- Aluminum, black anodized
- Height only 10.5 mm
- Total length 145.0 mm
- Usable length of the rail 110.0 mm

57050-1011

## PICATINNY-/Weaver-Brückenmontage für Suhler Einhakmontagen

Picatinny/Weaver mounts for German Claw Mount / Montages „Pons“ Weaver à crochets



Brückenmontage mit Picatinny-Profil zum Aufpassen auf Suhler Einhakmontagen. Der Vorderfuß wird mit der vorderen Fußplatte der Einhakmontage verschraubt. Der Hinterfuß muss individuell dem Schüsschen angepasst werden.

Converts your existing German Claw Mount into a Picatinny-style mount. The front base has to be screwed onto the front claw mount base. The rear foot must be individually adapted to the rear base.

	zum Aufschrauben screw-on version	mit Kralle with claw
kurz (63 mm - 96 mm)	56300-0097	56301-0097
lang (89 mm - 133 mm)	56300-0134	56301-0134
extra lang (131 mm - 198 mm)	56300-0230	56301-0230
Vorderfuß mit Kralle		56301-0000

## SSK-II-MONTAGEN für Picatinny-/Weaver-Profil

SSK-II one-piece scope mounts for Picatinny/Weaver / Montages SSK-II pour Picatinny/Weaver



Im Lieferumfang enthalten sind auswechselbare Anschlagplatten 4 mm und 5 mm breit zur Befestigung der Montage auf Weaver- oder Picatinny-Schienen.

Includes interchangeable 4 mm and 5 mm wide stop plates to attach the scope mount to Weaver or Picatinny rails.



Aluminium

Ringbreite	15 mm	15 mm	15 mm	15 mm	20 mm
BH [mm]	ø 1"/26 mm	ø 30 mm	ø 34 mm	ø 36 mm	ø 40 mm
15,0	46126-0557	46130-0557	46134-0557	46136-0557	46140-0557
20,0	46126-1057	46130-1057	46134-1057	46136-1057	46140-1057



Stahl/steel  
für 45° Zeiss-Innenschiene  
BH 13,5 mm 46145-1457



Aluminium  
für Swarovski SR-Schiene  
BH 13,5 mm 46153-1457



Stahl/steel  
für S&B-Convex-Schiene  
BH 13,0 mm 46167-1357



Stahl/steel  
für 70°-Schiene  
BH 14,0 mm 46170-1457

Picatinny/Weaver mounting rails for shotguns / Rails styles Weaver/Picatinny pour armes à canon lisse

Picatinny/Weaver-Schiene zur einfachen Montage von Rotpunktvisieren auf Flinten. Nacharbeiten an der Waffe sind nicht nötig. Die Befestigung erfolgt direkt am Profil der ventilierten Laufschiene. Stabile Klemmhaken umgreifen das Profil und wirken gleichzeitig als Rückstoßstollen. Seitliche Führung durch Gewindestifte mit Messingkuppe zum Schutz des weichen Schienenmaterials. Auch für konische Laufschiene geeignet. Die nutzbare Picatinny-Länge beträgt 104 mm (9 Quernuten), die Gesamtlänge 161 mm.

These durable rails allow you to easily mount a red dot sight onto your shotgun without any permanent modifications. Also suitable for shotguns with parallel or tapered ribs with widths ranging from 6 to 14 mm. Rugged clamps fix the mounting rail to the ventilated rib of most single barrel- or O/U shotguns. At the same time they serve as a recoil lug. 9 equally spaced cross slots eliminate side movement even with the heaviest loads. Total length of the rail is 161 mm, whereas the usable length for positioning your red dot sight is 104 mm.



B	H	T	Best.-Nr. Part #
6,0 - 7,1	0,0 - 1,4 mm	-	-
	1,4 - 2,0 mm	0,0 - 1,5 mm >1,5 mm	57142-0006 -
	>2,0 mm	0,0 - 2,5 mm >2,5 mm	57200-0006 -
7,0 - 8,1	0,0 - 1,4 mm	-	-
	1,4 - 2,0 mm	0,0 - 1,5 mm >1,5 mm	57142-0007 -
	>2,0 mm	0,0 - 2,5 mm >2,5 mm	57200-0007 -
8,0 - 9,1	0,0 - 1,4 mm	-	-
	1,4 - 2,0 mm	0,0 - 1,5 mm >1,5 mm	57142-0008 -
	>2,0 mm	0,0 - 2,5 mm >2,5 mm	57200-0008 -
9,0 - 10,1	0,0 - 1,4 mm	-	-
	1,4 - 2,0 mm	0,0 - 1,5 mm >1,5 mm	57142-0009 -
	>2,0 mm	0,0 - 2,5 mm >2,5 mm	57200-0009 -
10,0 - 11,1	0,0 - 1,4 mm	-	-
	1,4 - 2,0 mm	0,0 - 1,5 mm >1,5 mm	57142-0010 -

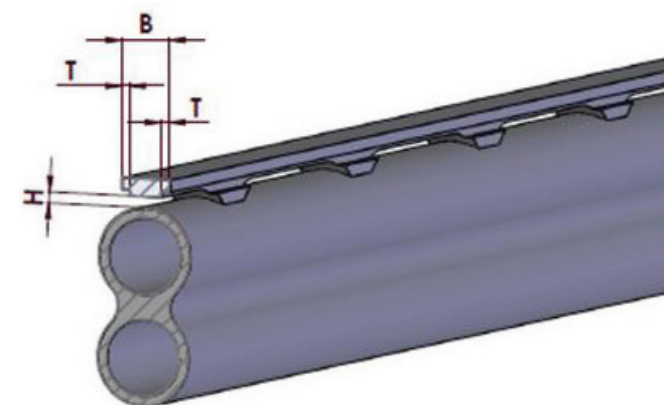

Wie finde ich die richtige Montageschiene?

1. Schienenbreite „B“ messen
2. Höhe „H“ Durchlass messen
3. Tiefe „T“ Absatz messen

How to choose the right mounting rail?

1. Measure width „B“ of the rail
2. Measure height „H“ of the clearance
3. Measure the offset „T“

Weaver front and rear bases / Embasses avants et arrière avec prisme de Weaver

- Aluminium schwarz eloxiert
- Befestigungsschrauben gehören zum Lieferumfang

- Aluminum black anodized
- Fixing screws are included

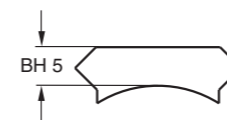

Fabrikat	Modell	Vorderbase/front base	Hinterbase/rear base
Anschütz	1780 / 1781	57080-302B	57090-302B
Benelli	ARGO	57080-3076	57090-3076
Chapuis	Express	57080-3029	57090-3029
FFV	Carl Gustaf 1900	57080-3005	57090-3005
FN Browning	A-Bolt	57080-3020	57090-3020
FN Browning	A-Bolt III	57080-302T	57090-302T
FN Browning	BAR / BLR	57080-3003	57090-3003
FN Browning	Maral	57080-302J	57090-302J
FN Browning	Eurobolt	57080-3078	57090-3078
FN Browning	European	57080-3056	57090-3056
FN Browning	T-Bolt	57080-301Q	57090-301Q
FN Browning	X-Bolt	57080-301P	57090-301P
Haenel	Jäger 10 ( ab Serien-Nr. JX-000921)	57080-302C	57090-302C
Heym	SR 20	57080-3060	57090-3060
Heym	SR 21	57080-3022	57090-3022
Heym	SR 30	57080-3090	57090-3090
Howa	1500	57080-3059	57090-3059
Krico	600 / 700 / 900 / 902 Deluxe	57080-3006	57090-3006
Mauser	M 96	57080-3096	57090-3096
Mauser	M 96 (ab Serien-Nr. 12000) / M 97	57080-3097	57090-3097
Mauser	K 98 (und Nachbauten)	57080-3010	57090-3010
Mauser	M 12	57080-302L	57090-302L
Mauser	M 18	57080-302X	57090-302X
Merkel	SR1 Basic	57080-302D	57090-302D
Remington	700 (Gewinde UNS 6-48)	57080-3012	57090-3012
Remington	700 Police (Gewinde UNS 8-40)	57080-301N	57090-301N
Remington	7400 / 7600 / 750	57080-3013	57090-3013
Remington	Seven	57080-3019	57090-3019
RWS-Rößler	Titan 3 / Titan 6 / Titan α	57080-3092	57090-3092
RWS-Rößler	Titan 16	57080-302G	57090-302G
Sabatti	Rover 87 DL	57080-3075	57090-3075
Sabatti	Express	57080-301K	57090-301K
Santa Barbara	Repetierbüchse	57080-3044	57090-3044
Sauer	80 / 90 / 92	57080-3015	57090-3015
Sauer	101 (bis Serien-Nr. A020554)	57080-302K	57090-302K
Sauer	101 (ab Serien-Nr. A020555)	57080-302Y	57090-302Y
Sauer	200	57080-3016	57090-3016
Sauer	202	57080-3080	57090-3080
Savage	gerundete Hülsenbrücke / rounded top	57080-3093	57090-3093
Savage	ebene Hülsenbrücke / flat top	57080-3035	57090-3035
Steyr-Mannlicher	SBS-96 Export / Pro Hunter / Classic / SM12 / CLII	57080-3088	57090-3088
Steyr-Mannlicher	M / S	57080-3051	57090-3051
Swiss Arms	SHR-970 (Bohrungsabstand 21,9 mm)	57080-3040	57090-3040
Verney-Carron	Impact NT / Plus	57080-3047	57090-3047
Voere	LBW	57080-3055	57090-3055
Weatherby	Mark V / 300 / Vanguard	57080-3023	57090-3023
Winchester	70 Standard (Hinterer Bohrungsabstand 21,9 mm)	57080-3024	57090-3024
Winchester	70 Magnum (Baujahr nach 1964, hinterer Bohrungsabstand 8,3 mm)	57080-3025	57090-3025
Winchester	XPR	57080-302V	57090-302V
Zastava	70	57080-3001	57090-3001

## Mounts with Picatinny rail / Montages „Ponts“ avec Picatinny rail

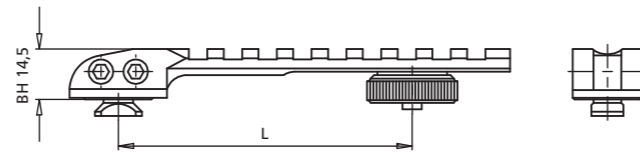

- Für alle Rotpunktvisiere mit Picatinny-/Weaver-Aufnahme geeignet
- Lieferbar in 2 unterschiedlichen Längen
- Variabel positionierbarer Verschlusskörper
- Distanzrolle 2,0 mm

- Suitable for all red dot sights with Picatinny-/Weaver adapter
- Available in 2 different lengths
- Longitudinally adjustable locking system
- Spacer 2.0 mm

### ERAMATIC-Verschlüsse:



Verschlussabstand L = 63 - 97 mm

Kipplaufwaffen (ohne Basen / without bases)	71599-9000	91299-9000	91499-9000	91599-9000
---	------------	------------	------------	------------

Verschlussabstand L = 90 - 134 mm

Kipplaufwaffen (ohne Basen / without bases)	71599-9500	91299-9500	91499-9500	91599-9500
---	------------	------------	------------	------------

# BRÜCKENMONTAGEN für NOBLEX/DOCTER-Sight

## Swing mounts for NOBLEX/DOCTER-Sight / Montages „Ponts“ pour NOBLEX/DOCTER-Sight

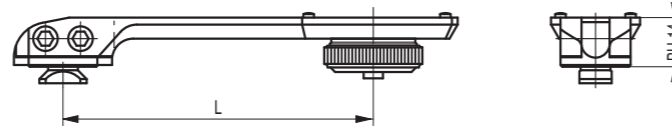

- Für NOBLEX/DOCTER-Sight, Burris FastFire, Leica Tempus ASPH und Meosight geeignet
- Lieferbar in 2 unterschiedlichen Längen
- Variabel positionierbarer Verschlusskörper
- Distanzrolle 2,0 mm

- Suitable for NOBLEX/DOCTER-Sight, Burris FastFire, Leica Tempus ASPH and Meosight
- Available in 2 different lengths
- Longitudinally adjustable locking system
- Spacer 2.0 mm

### ERAMATIC-Verschlüsse:



Verschlussabstand L = 63 - 97 mm

Kipplaufwaffen (ohne Basen / without bases)	71512-9000	91212-9000	91412-9000	91512-9000
---	------------	------------	------------	------------

Verschlussabstand L = 90 - 134 mm

Kipplaufwaffen (ohne Basen / without bases)	71512-9500	91212-9500	91412-9500	91512-9500
---	------------	------------	------------	------------

# MONTAGEN für Aimpoint-Micro

## Mounts for Aimpoint-Micro / Montages pour Aimpoint-Micro



für Picatinny-/Weaver-Schienen  
57020-1200

für 30°-Prismen  
für Primenbreite 12 mm 47620-0123  
für Primenbreite 15 mm 47620-0150

für Sauer 303 (bis Baujahr 2018) 47620-001R  
für Sauer 303 / 404 47620-003A

## Mounts for NOBLEX/DOCTER-Sight and Zeiss Compact-Point Montages pour NOBLEX/DOCTER-Sight et Zeiss Compact-Point

### und für Burris FastFire / Leica Tempus ASPH



auch für Meopta Meosight

für Picatinny-/Weaver-Schienen  
57070-1200

für Sauer 303 (bis Baujahr 2018) 47635-001R  
für Sauer 303 / 404 47635-003A



für 30°-Prismen

für Prismenbreite 12 mm 47635-0123  
für Prismenbreite 14 mm 47635-0143  
für Prismenbreite 15 mm 47635-0150  
für Prismenbreite 16 mm 47635-0160



für Picatinny/Weaver-Schienen  
57070-0000



für 30°-Prismen

für Prismenbreite 12 mm 47630-0123  
für Prismenbreite 14 mm 47630-0143  
für Prismenbreite 15 mm 47630-0150  
für Prismenbreite 16 mm 47630-0160  
für Prismenbreite 19,5 mm 47630-0195



für Einhakmontagen-Schlösschen 53200-0000



Merkel KR1 / B3 / B4 / K3 / K4 47600-001U  
nicht für Zeiss Compact-Point

# FLANKENSCHUTZ für NOBLEX/DOCTER-Sight I und II

## Protective wing for NOBLEX/DOCTER-Sight I and II / Protège NOBLEX/DOCTER-Sight I et II



Schützt Ihr empfindliches Rotpunktvisier zuverlässig vor Beschädigungen. Passend für NOBLEX/DOCTER-Sight, Burris FastFire, Leica Tempus ASPH und Meosight. Aus hochfestem Aluminium, matt schwarz harteloxiert. Befestigungsschrauben sind im Lieferumfang enthalten.

Protects your sensitive red dot sight reliably against damage. Also suitable for NOBLEX/DOCTER-Sight, Burris FastFire, Leica Tempus ASPH and Meosight. High-grade aluminum, matte black anodized. Fixing screws are included.

47600-0000

# ABDECKPLATTE für NOBLEX/DOCTER-Sight

## Cover plate for NOBLEX/DOCTER-Sight / Plaque de protection pour NOBLEX/DOCTER-Sight



Abdeckplatte aus 0,2 mm starkem Federstahlblech zum Einlegen zwischen NOBLEX/DOCTER-Sight und Montageplatte; verhindert zuverlässig das Eindringen von Feuchtigkeit, Nässe und Schmutz.

Cover plate made of spring steel to be inserted between NOBLEX/DOCTER-Sight and mounting base; reliably prevents the ingress of humidity, moisture and dirt.

00000-6170

Adapter for thermal and night vision devices / Montages „Ponts“ pour dispositifs thermique et de vision nocturne

**NEU!**

Zur zuverlässigen Befestigung von Wärmebild- und Nachtsichtgeräten an Zielfernrohren, Foto- und Videokameras sowie anderen Tageslichtgeräten.

- Aus hochfestem Aluminium, matt schwarz eloxiert
- Aus dem Vollen gefräst
- Integriertes Anschlussgewinde M52x0,75 passend für viele Modelle
- Optional erhältliche Reduzierringe auf M46x0,75 und M33,5x0,75
- Zuverlässige Verriegelung mit griffgünstigem Sicherheitshebel
- Sperrklinke verhindert unbeabsichtigtes Öffnen des Hebels
- Mit Universalschnittstelle zur Befestigung von weiterem optischem Zubehör (ab Ø 48 mm)
- Rutschfeste Kunststoffeinlage garantiert 100% festen Sitz und schont zusätzlich das Objektiv
- Gepolsterte Dämpfungspunkte an der Stirnseite ermöglichen eine geräuschlose Montage

This adapter allows for a reliable fixation of thermal and night vision devices to a scope, a camera or any other daylight optical devices.

- High-grade aluminum, matte black anodized
- Milled from solid aluminum
- Integrated connecting thread M52x0.75 suited for many models
- Reducer rings M46x0.75 and M33.5x0.75 available
- Reliable locking with easy-to-grip safety lever
- Safety catch prevents unintentional opening of the lever
- Universal interface for attaching optical accessories (Ø 48 mm and larger)
- Nonslip plastic insert facilitates a 100% tight fit and protects the objective lens
- Padded cushioning points on the front side allow for a silent installation

Bei Verwendung an einem Zielfernrohr bitte die für Sie geltenden gesetzlichen Vorschriften beachten!

When using the adapter on a scope please respect all applicable rules and regulations!

Optic-Adapter



Reduzierring



Gewicht

Ø 30 mm	86 g	03681-3000	M52x0,75 auf M46x0,75*	03683-4600
Ø 48 mm	86 g	03681-4800	M52x0,75 auf M33,5x0,75**	03683-3350
Ø 56 mm	88 g	03681-5600		
Ø 62 mm	97 g	03681-6200		

Serienmäßiges Anschlussgewinde M52x0,75  
passend für: Dedal 540 / 541 / 542 / 546 / 552, Jahnke DJ-8 NSV, Lahoux D-545, LV-81 und andere ...

\* inklusive Konterring und Hakenschlüssel  
passend für: Nitehog TIR-M35, Lahoux Hemera, Electroptic, Meopta MeoNight und andere ...

\*\* inklusive Hakenschlüssel  
passend für: Guide TA435, Bering Optics Hogster, Lahoux Optics Clip, Night-Lux TA435 und andere ...

**NEU!**

Top bases for Picatinny / Adapteurs pour Picatinny

Diese Aufsätze passen auf unsere UNIVERSAL-Schnittstelle und ermöglichen das Anbringen von Rotpunktvisieren und taktischem Zubehör. Torxschrauben gehören zum Lieferumfang.

These top bases attach to our UNIVERSAL interface. They allow the use of red dot sights and tactical accessories. Torx screws are included.



Picatinny-Aufsatz, Länge 29,0 mm, BH 11,0 mm

Picatinny-Aufsatz, Länge 29,0 mm, BH 19,0 mm

Picatinny-Aufsatz, Länge 29,0 mm, BH 27,0 mm

57300-0110

57300-0190

57300-0270

**NEU!**

Swing mount for night vision devices / Montages „Ponts“ pour dispositifs de vision nocturne

für Pulsar Nachtsichtgeräte



- Verschlussabstand 73 – 150 mm durch verschiebbaren G9-Verschlusskörper
- Lieferung ohne Montagebasen
- BH 18,5 mm

- Lock spacing 73 – 150 mm due to movable G9 locking system
- No bases included
- Height 18.5 mm

91519-6000

**NEU!**

für Yukon Photon und ATN X-Sight 4K



- Verschlussabstand 73 – 150 mm durch verschiebbaren G9-Verschlusskörper
- Lieferung ohne Montagebasen
- Ring-Ø 30 mm

- Lock spacing 73 – 150 mm due to movable G9 locking system
- No bases included
- Ring Ø 30 mm

ATN X-Sight 4K  
BH/height 32,0 mm  
91519-1000

Yukon Photon  
BH/height 40,0 mm  
91519-1800

**NEU!**

Picatinny-Schiene, für CZ 550 / 557 Medium zur Montage von Nachtsichtgeräten  
Picatinny rail for CZ 550 / 557 medium for mounting night vision devices



- 70 mm nach hinten verlängert, Gesamtlänge 199 mm
- Aluminium, schwarz eloxiert
- BH 12,0 mm

- 70 mm extension to the rear, total length 199 mm
- Aluminum, black anodized
- Height 12.0 mm

57050-1962

One-piece swing mounts / Montages „Ponts“

Mit Ringen  $\varnothing$  1"/26 mm, 30 mm, 34 mm, 36 mm  
 With aluminum rings  $\varnothing$  1"/26 mm, 30 mm, 34 mm, 36 mm  
 Avec colliers alu.  $\varnothing$  1"/26 mm, 30 mm, 34 mm, 36 mm

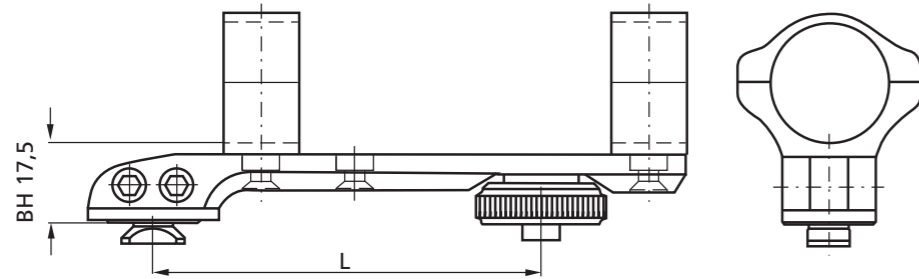

Für 45°/Zeiss-Innenschiene  
 For 45°/Zeiss rail / avec 45°/Zeiss de prisme

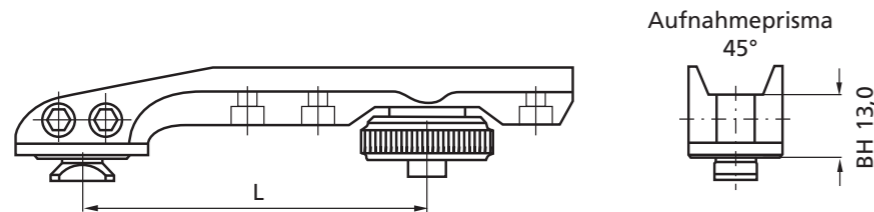

Für Swarovski SR-Schiene  
 For Swarovski SR rail / pour Swarovski SR

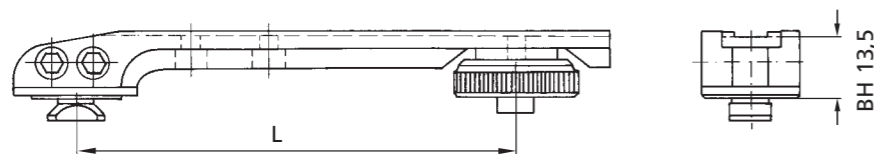

ERAMATIC-Verschlüsse:

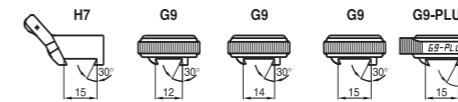

Ringgröße	H7	G9	G9	G9	G9-PLUS
$\varnothing$ 1"/26	71524-	91224-	91424-	91524-	91824-
Bauhöhe 17,5 mm Klemmringe aus Aluminium Ringbreite 15 mm					
$\varnothing$ 30	71528-	91228-	91428-	91528-	91828-
Bauhöhe 17,5 mm Klemmringe aus Aluminium Ringbreite 15 mm					
$\varnothing$ 34	71534-	91234-	91434-	91534-	91834-
Bauhöhe 17,5 mm Klemmringe aus Stahl Ringbreite 15 mm					
$\varnothing$ 36	71536-	91236-	91436-	91536-	91836-
Bauhöhe 17,5 mm Klemmringe aus Stahl Ringbreite 15 mm					
45°/Zeiss-Innenschiene	71545-	91245-	91445-	91545-	91845-
Bauhöhe 13,0 mm Aluminium					
Swarovski SR-Schiene	71553-	91253-	91453-	91553-	91853-
Bauhöhe 13,5 mm Aluminium					

Zusammensetzung der Bestellnummer:  
 ERAMATIC-Verschluss XXXXX - XX XX Nr. Kennziffer

Verschlussabstand L	Kennziffer	Fabrikat/Modell	Nr.		
73,0 mm	xxxxx-10xx	Kipplaufwaffen (ohne Basen / without bases)	00		
		Remington 7400 / 7600 / 750	13		
93,0 mm	xxxxx-15xx	Kipplaufwaffen (ohne Basen / without bases)	00		
		FN Browning X-Bolt short	1P		
		Steyr-Man.L (SBS 96 Export/Pro Hunter/Classic/SM12/CLII)	88		
103,0 mm	xxxxx-20xx	Kipplaufwaffen (ohne Basen / without bases)	00		
		FN Browning A-Bolt III short	2T		
		Krico 600 / 700 / 900	06		
		Steyr-Man.M (SBS 96 Export/Pro Hunter/Classic/SM12/CLII)	88		
		Tikka T3	81		
109,0 mm	xxxxx-25xx	Kipplaufwaffen (ohne Basen / without bases)	00		
		Benelli Argo	76		
		Brünner CZ, Prisma 19,5 mm	62		
		Chapuis Express	29		
		FN Browning BAR	03		
		FN Browning Maral	2J		
		FN Browning X-Bolt long	1P		
		Merkel SR1	98		
		Remington 700 short	12		
		Steyr-Man.S (SBS 96 Export/Pro Hunter/Classic/SM12/CLII)	88		
		116,0 mm	xxxxx-50xx	Kipplaufwaffen (ohne Basen / without bases)	00
				Haenel SLB 2000+	2I
Mauser M12	2L				
Mauser M18	2X				
Sauer 202	80				
Steyr L	18				
Steyr SBS - L	87				
Swiss Arms SHR 970 (BA 21,9 mm)	40				
Verney-Carron Impact NT / Plus	47				
Winchester 70 long (hintere BA 21,9 mm)	24				
122,0 mm	xxxxx-55xx			Kipplaufwaffen (ohne Basen / without bases)	00
				Brünner CZ Magnum	64
		FN Browning A-Bolt	20		
		FN Browning A-Bolt III long	2T		
		Heym SR 20	60		
		Mauser K98 (und Nachbauten)	10		
		Sauer 200	16		
		Sauer 202 Magnum	80		
		Steyr M	51		
		Steyr S	52		
		Winchester 70 Magnum (hint. BA 8,3 mm)	25		
		126,0 mm	xxxxx-60xx	Kipplaufwaffen (ohne Basen / without bases)	00
Sauer 200 Magnum	16				
Winchester 70 Magnum (hint. BA 8,3 mm)	25				
131,0 mm	xxxxx-65xx	Kipplaufwaffen (ohne Basen / without bases)	00		
		Haenel Jäger 10 (ab Serien-Nr. JX-000921)	2C		
		Heym SR 21	22		
		Mauser M96	96		
		Mauser M96 (ab Serien-Nr. 12000) / M97	97		
		Remington 700 long	12		
		RWS-Röbler Titan 3 / Titan 6 / Titan $\alpha$	92		
		Sauer 80 / 90 / 92	15		
		Sauer 101 (bis Serien-Nr. A020554)	2K		
		Sauer 101 (ab Serien-Nr. A020555)	2Y		
		Weatherby Mark V	23		



## Ausführungen/Models

- Mit Stahlringen  $\varnothing$  1"/26 mm, 30 mm, 34 mm, 36 mm und 40 mm
- Für 45°/Zeiss-Innenschiene und Swarovski SR-Schienen
- Ohne Verlängerung bzw. mit Verlängerung 26 mm, 31 mm, 44 mm und 56 mm
- Bauhöhe: 18,5 mm bzw. 19,0 mm für Swarovski SR-Schiene
- Ringbreite: 15 mm, GK-Vorderring 22 mm

- With steel rings in diameters  $\varnothing$  1"/26 mm, 30 mm, 34 mm, 36 mm and 40 mm
- For 45°/Zeiss-rail and Swarovski SR rail
- Without extension or with extension 26 mm, 31 mm, 44 mm and 56 mm
- Height: 18.5 mm or 19.0 mm for Swarovski SR rail
- Ring width 15 mm, GK front ring 22 mm

## Eramatic® Verschlussvarianten: Eramatic® lock-up systems:

**H7:** Verschlusskörper mit Entriegelungssicherung mittels Sperrklinke.  
Für Prismenbasen und Schienenplatten mit 30°-Prisma und 15 mm Breite.

**Locking system with lever and integrated safety catch.**  
Fits all 30° rear dovetail bases and 30° rails, with a width of 15 mm.

**G9:** Verschlusskörper mit integriertem Kurvenspannsystem.  
Für Prismenbasen und Schienenplatten mit 30°-Prisma und 15 mm Breite  
sowie für 30° Laufschiene mit 12 mm und 14 mm Prismenbreite.

**Rotary locking system.**  
Fits all 30° rear bases and 30° rails with a width of 12 mm, 14 mm or 15 mm.

**G9-PLUS:** Verschlusskörper mit integriertem Kurvenspannsystem und geriffeltem Daumennocken.

Für Prismenbasen und Schienenplatten mit 30°-Prisma und 15 mm Breite.  
**Rotary locking system, specially shaped for easy handling.**  
Fits all 30° rear bases and 30° rails with a width of 15 mm.

Swing mounts with steel rings  $\varnothing$  1"/26 mm / Montages pivotants avec colliers en acier  $\varnothing$  1"/26 mm



- Bauhöhe: 18,5 mm
- Klemmringsen aus Stahl
- Ringbreite 15 mm

### ERAMATIC-Verschlüsse:

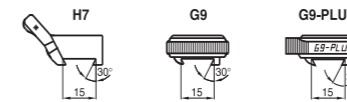

Diagram	H7	G9	G9-PLUS
kurze Ausführung	72615-00xx	92615-00xx	92618-00xx
Verlängerung 26 mm	72615-26xx	92615-26xx	92618-26xx
Verlängerung 31 mm	72615-31xx	92615-31xx	92618-31xx
Verlängerung 44 mm	72615-44xx	92615-44xx	92618-44xx
Verlängerung 56 mm	72615-56xx	92615-56xx	92618-56xx

### Zusammensetzung der Bestellnummer:

XXXXX - XX XX

ERAMATIC-Verschluss \_\_\_\_\_ Nr.

Fabrikat/Modell	Nr.	
Anschütz	1780 / 1781	2B
Antonio Zoli	1900	89
Benelli	ARGO	76
Brüner CZ	Prisma 16,0 mm	61
	Prisma 19,5 mm	62
Chapuis	Express	29
Fair / Rizzini	Express	91
FN Browning	A-Bolt	20
	A-Bolt III	2T
	BAR / BLR / CBL / Acera	03
	Eurobolt	78
	Maral	2J
	X-Bolt	1P
Haenel	Jäger 10 ( bis Serien-Nr. JX-000920)	1W
	Jäger 10 ( ab Serien-Nr. JX-000921)	2C
	SLB 2000+	21
H&K	SLB 2000	08
Heym	SR 20	60
	SR 21	22
	SR 30	90
Howa	1500	59
Krico	600 / 700 / 900 / 902 Deluxe	06
Mauser	66	09
	M94	94
	M96	96
	M96 ( ab Serien-Nr. 12000) / M97	97
	K98 ( und Nachbauten)	10
	M12	2L
	M18	2X
Merkel	SR1	98
Remington	700 (Gewinde UNS 6-48)	12
	7400 / 7600 / 750	13
	Seven	19
RWS-Rößler	Titan 3 / Titan 6 / Titan $\alpha$	92
	Titan 16	2G
Sabatti	Express	1K
Sako	konisches Prisma / tapered dovetail	53
Sauer	80 / 90 / 92	15
	101 (bis Serien-Nr. A020554)	2K
	100 / 101 (ab Serien-Nr. A020555)	2Y
	200	16
	202	80
Savage	ebene Hülsenbrücke / flat Top	35
	gerundete Hülsenbrücke / rounded Top	93
Steyr-Mannlicher	SBS-96	87
	SBS-96 Export/Pro Hunter/Classic/SM12/CLII	88
	Mannlicher-Schönauer GK	38
Swiss Arms	SHR-970 (Bohrungsabstand 21,9 mm)	40
Tikka	T3	81
Verney-Carron	Impact NT / Plus	47
Voere	LBW	55
Weatherby	Mark V / 300 / Vanguard	23
Winchester	70 short / long action	24
	70 Magnum (Baujahr nach 1964)	25
	70 WSM	11
Zastava	70	01

Swing mounts with steel rings ø 30 mm / Montages pivotants avec colliers en acier ø 30 mm

Swing mounts with steel rings ø 34 mm / Montages pivotants avec colliers en acier ø 34 mm



- Bauhöhe: 18,5 mm
- Klemmringsen aus Stahl
- Ringbreite 15 mm
- GK-Ringbreite 22 mm

ERAMATIC-Verschlüsse:

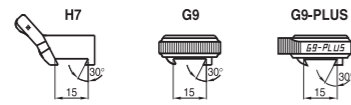

Zusammensetzung der Bestellnummer:

XXXXXX - XX XX

ERAMATIC-Verschluss \_\_\_\_\_ Nr.

Fabrikat/Modell	Nr.
Anschütz 1780 / 1781	2B
Antonio Zoli 1900	89
Benelli ARGO	76
Brüner CZ Prisma 16,0 mm	61
Prisma 19,5 mm	62
Chapuis Express	29
Fair / Rizzini Express	91
FN Browning A-Bolt	20
A-Bolt III	2T
BAR / BLR / CBL / Acera	03
Eurobolt	78
Maral	2J
X-Bolt	1P
Haenel Jäger 10 ( bis Serien-Nr. JX-000920)	1W
Jäger 10 ( ab Serien-Nr. JX-000921)	2C
SLB 2000+	2I
H&K SLB 2000	08
Heym SR 20	60
SR 21	22
SR 30	90
Howa 1500	59
Krico 600 / 700 / 900 / 902 Deluxe	06
Mauser 66	09
M94	94
M96	96
M96 ( ab Serien-Nr. 12000) / M97	97
K98 ( und Nachbauten)	10
M12	2L
M18	2X
Merkel SR1	98
Remington 700 (Gewinde UNS 6-48)	12
7400 / 7600 / 750	13
Seven	19
RWS-Rößler Titan 3 / Titan 6 / Titan α	92
Titan 16	2G
Sabatti Express	1K
Sako konisches Prisma / tapered dovetail	53
Sauer 80 / 90 / 92	15
101 ( bis Serien-Nr. A020554)	2K
100 / 101 ( ab Serien-Nr. A020555)	2Y
200	16
202	80
Savage ebene Hülsenbrücke / flat Top	35
gerundete Hülsenbrücke / rounded Top	93
Steyr-Mannlicher SBS-96	87
SBS-96 Export/Pro Hunter/Classic/SM12/CLII	88
Mannlicher-Schönauer GK	38
Swiss Arms SHR-970 (Bohrungsabstand 21,9 mm)	40
Tikka T3	81
Verney-Carron Impact NT / Plus	47
Voere LBW	55
Weatherby Mark V / 300 / Vanguard	23
Winchester 70 short / long action	24
70 Magnum (Baujahr nach 1964)	25
70 WSM	11
Zastava 70	01

kurze Ausführung	73015-00xx	93015-00xx	93018-00xx
Verlängerung 26 mm	73015-26xx	93015-26xx	93018-26xx
Verlängerung 31 mm	73015-31xx	93015-31xx	93018-31xx
Verlängerung 44 mm	73015-44xx	93015-44xx	93018-44xx
Verlängerung 56 mm	73015-56xx	93015-56xx	93018-56xx
GK-Vorderring kurze Ausführung	73022-00xx	93022-00xx	93028-00xx
GK-Vorderring Verlängerung 38 mm	73022-38xx	93022-38xx	93028-38xx
GK-Vorderring Verlängerung 56 mm	73022-56xx	93022-56xx	93028-56xx



- Bauhöhe: 18,5 mm
- Klemmringsen aus Stahl
- Ringbreite 15 mm

ERAMATIC-Verschlüsse:

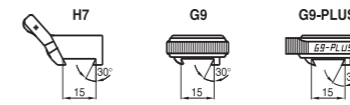

Zusammensetzung der Bestellnummer:

XXXXXX - XX XX

ERAMATIC-Verschluss \_\_\_\_\_ Nr.

Fabrikat/Modell	Nr.
Anschütz 1780 / 1781	2B
Antonio Zoli 1900	89
Benelli ARGO	76
Brüner CZ Prisma 16,0 mm	61
Prisma 19,5 mm	62
Chapuis Express	29
Fair / Rizzini Express	91
FN Browning A-Bolt	20
A-Bolt III	2T
BAR / BLR / CBL / Acera	03
Eurobolt	78
Maral	2J
X-Bolt	1P
Haenel Jäger 10 ( bis Serien-Nr. JX-000920)	1W
Jäger 10 ( ab Serien-Nr. JX-000921)	2C
SLB 2000+	2I
H&K SLB 2000	08
Heym SR 20	60
SR 21	22
SR 30	90
Howa 1500	59
Krico 600 / 700 / 900 / 902 Deluxe	06
Mauser 66	09
M94	94
M96	96
M96 ( ab Serien-Nr. 12000) / M97	97
K98 ( und Nachbauten)	10
M12	2L
M18	2X
Merkel SR1	98
Remington 700 (Gewinde UNS 6-48)	12
7400 / 7600 / 750	13
Seven	19
RWS-Rößler Titan 3 / Titan 6 / Titan α	92
Titan 16	2G
Sabatti Express	1K
Sako konisches Prisma / tapered dovetail	53
Sauer 80 / 90 / 92	15
101 ( bis Serien-Nr. A020554)	2K
100 / 101 ( ab Serien-Nr. A020555)	2Y
200	16
202	80
Savage ebene Hülsenbrücke / flat Top	35
gerundete Hülsenbrücke / rounded Top	93
Steyr-Mannlicher SBS-96	87
SBS-96 Export/Pro Hunter/Classic/SM12/CLII	88
Mannlicher-Schönauer GK	38
Swiss Arms SHR-970 (Bohrungsabstand 21,9 mm)	40
Tikka T3	81
Verney-Carron Impact NT / Plus	47
Voere LBW	55
Weatherby Mark V / 300 / Vanguard	23
Winchester 70 short / long action	24
70 Magnum (Baujahr nach 1964)	25
70 WSM	11
Zastava 70	01

kurze Ausführung	73415-00xx	93415-00xx	93418-00xx
Verlängerung 26 mm	73415-26xx	93415-26xx	93418-26xx
Verlängerung 31 mm	73415-31xx	93415-31xx	93418-31xx
Verlängerung 44 mm	73415-44xx	93415-44xx	93418-44xx
Verlängerung 56 mm	73415-56xx	93415-56xx	93418-56xx

Swing mounts with steel rings ø 36 mm / Montages pivotants avec colliers en acier ø 36 mm

Swing mounts with steel rings ø 40 mm / Montages pivotants avec colliers en acier ø 40 mm



- Bauhöhe: 18,5 mm
- Klemmringsen aus Stahl
- Ringbreite 15 mm

ERAMATIC-Verschlüsse:

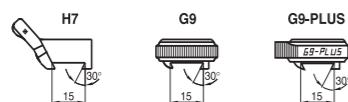

Zusammensetzung der Bestellnummer:

XXXXX - XX XX

ERAMATIC-Verschluss \_\_\_\_\_ Nr.

Fabrikat/Modell	Nr.
Anschütz 1780 / 1781	2B
Antonio Zoli 1900	89
Benelli ARGO	76
Brüner CZ Prisma 16,0 mm	61
Prisma 19,5 mm	62
Chapuis Express	29
Fair / Rizzini Express	91
FN Browning A-Bolt	20
A-Bolt III	2T
BAR / BLR / CBL / Acera	03
Eurobolt	78
Maral	2J
X-Bolt	1P
Haenel Jäger 10 ( bis Serien-Nr. JX-000920)	1W
Jäger 10 ( ab Serien-Nr. JX-000921)	2C
SLB 2000+	2I
H&K SLB 2000	08
Heym SR 20	60
SR 21	22
SR 30	90
Howa 1500	59
Krico 600 / 700 / 900 / 902 Deluxe	06
Mauser 66	09
M94	94
M96	96
M96 ( ab Serien-Nr. 12000) / M97	97
K98 ( und Nachbauten)	10
M12	2L
M18	2X
Merkel SR1	98
Remington 700 (Gewinde UNS 6-48)	12
7400 / 7600 / 750	13
Seven	19
RWS-Röbler Titan 3 / Titan 6 / Titan α	92
Titan 16	2G
Sabatti Express	1K
Sako konisches Prisma / tapered dovetail	53
Sauer 80 / 90 / 92	15
101 ( bis Serien-Nr. A020554)	2K
100 / 101 ( ab Serien-Nr. A020555)	2Y
200	16
202	80
Savage ebene Hülsenbrücke / flat Top	35
gerundete Hülsenbrücke / rounded Top	93
Steyr-Mannlicher SBS-96	87
SBS-96 Export/Pro Hunter/Classic/SM12/CLII	88
Mannlicher-Schönauer GK	38
Swiss Arms SHR-970 (Bohrungsabstand 21,9 mm)	40
Tikka T3	81
Verney-Carron Impact NT / Plus	47
Voere LBW	55
Weatherby Mark V / 300 / Vanguard	23
Winchester 70 short / long action	24
70 Magnum (Baujahr nach 1964)	25
70 WSM	11
Zastava 70	01

kurze Ausführung	73615-00xx	93615-00xx	93618-00xx
Verlängerung 26 mm	73615-26xx	93615-26xx	93618-26xx
Verlängerung 31 mm	73615-31xx	93615-31xx	93618-31xx
Verlängerung 44 mm	73615-44xx	93615-44xx	93618-44xx
Verlängerung 56 mm	73615-56xx	93615-56xx	93618-56xx



- Bauhöhe: 18,5 mm
- Klemmringsen aus Stahl
- GK-Ringbreite 22 mm

ERAMATIC-Verschlüsse:

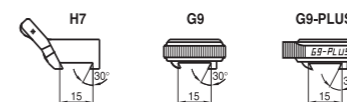

Zusammensetzung der Bestellnummer:

XXXXX - XX XX

ERAMATIC-Verschluss \_\_\_\_\_ Nr.

Fabrikat/Modell	Nr.
Anschütz 1780 / 1781	2B
Antonio Zoli 1900	89
Benelli ARGO	76
Brüner CZ Prisma 16,0 mm	61
Prisma 19,5 mm	62
Chapuis Express	29
Fair / Rizzini Express	91
FN Browning A-Bolt	20
A-Bolt III	2T
BAR / BLR / CBL / Acera	03
Eurobolt	78
Maral	2J
X-Bolt	1P
Haenel Jäger 10 ( bis Serien-Nr. JX-000920)	1W
Jäger 10 ( ab Serien-Nr. JX-000921)	2C
SLB 2000+	2I
H&K SLB 2000	08
Heym SR 20	60
SR 21	22
SR 30	90
Howa 1500	59
Krico 600 / 700 / 900 / 902 Deluxe	06
Mauser 66	09
M94	94
M96	96
M96 ( ab Serien-Nr. 12000) / M97	97
K98 ( und Nachbauten)	10
M12	2L
M18	2X
Merkel SR1	98
Remington 700 (Gewinde UNS 6-48)	12
7400 / 7600 / 750	13
Seven	19
RWS-Röbler Titan 3 / Titan 6 / Titan α	92
Titan 16	2G
Sabatti Express	1K
Sako konisches Prisma / tapered dovetail	53
Sauer 80 / 90 / 92	15
101 ( bis Serien-Nr. A020554)	2K
100 / 101 ( ab Serien-Nr. A020555)	2Y
200	16
202	80
Savage ebene Hülsenbrücke / flat Top	35
gerundete Hülsenbrücke / rounded Top	93
Steyr-Mannlicher SBS-96	87
SBS-96 Export/Pro Hunter/Classic/SM12/CLII	88
Mannlicher-Schönauer GK	38
Swiss Arms SHR-970 (Bohrungsabstand 21,9 mm)	40
Tikka T3	81
Verney-Carron Impact NT / Plus	47
Voere LBW	55
Weatherby Mark V / 300 / Vanguard	23
Winchester 70 short / long action	24
70 Magnum (Baujahr nach 1964)	25
70 WSM	11
Zastava 70	01

GK-Vorderring kurze Ausführung	74022-00xx	94022-00xx	94028-00xx
GK-Vorderring Verlängerung 38 mm	74022-38xx	94022-38xx	94028-38xx
GK-Vorderring Verlängerung 56 mm	74022-56xx	94022-56xx	94028-56xx

Swing mounts for 45°/Zeiss-rail / Montages pivotants avec 45°/Zeiss prisme

Swing mounts for Swarovski SR rail / Montages pivotants pour Swarovski SR

für 45°/Zeiss-Innenschiene

Zusammensetzung der Bestellnummer:

Zusammensetzung der Bestellnummer:



- Bauhöhe: 19,0 mm
- Stahl
- Prismenbreite 35 mm
- GK-Prismenbreite 44 mm

ERAMATIC-Verschlüsse:

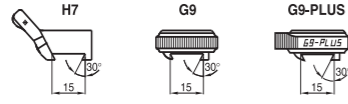

ERAMATIC-Verschluss		XXXXXX - XX XX	Nr.
Fabrikat/Modell			

	74535-00xx	94535-00xx	94538-00xx
kurze Ausführung			

Anschütz	1780 / 1781	2B
Antonio Zoli	1900	89
Benelli	ARGO	76
Brünner CZ	Prisma 16,0 mm	61
	Prisma 19,5 mm	62
Chapuis	Express	29
Fair / Rizzini	Express	91
FN Browning	A-Bolt	20

	74535-38xx	94535-38xx	94538-38xx
Verlängerung 38 mm			

	A-Bolt III	2T
	BAR / BLR / CBL / Acera	03
	Eurobolt	78
	Maral	2J
	X-Bolt	1P
Haenel	Jäger 10 ( bis Serien-Nr. JX-000920)	1W
	Jäger 10 ( ab Serien-Nr. JX-000921)	2C
	SLB 2000+	2I

	74535-56xx	94535-56xx	94538-56xx
Verlängerung 56 mm			

H&K	SLB 2000	08
Heym	SR 20	60
	SR 21	22
	SR 30	90
Howa	1500	59
Krico	600 / 700 / 900 / 902 Deluxe	06
Mauser	66	09

	74544-38xx	94544-38xx	94548-38xx
GK-Prisma Verlängerung 38 mm			

	M94	94
	M96	96
	M96 (ab Serien-Nr. 12000) / M97	97
	K98 (und Nachbauten)	10
	M12	2L
	M18	2X
Merkel	SR1	98
Remington	700 (Gewinde UNS 6-48)	12
	7400 / 7600 / 750	13

	74544-56xx	94544-56xx	94548-56xx
GK-Prisma Verlängerung 56 mm			

	Seven	19
RWS-Rößler	Titan 3 / Titan 6 / Titan α	92
	Titan 16	2G
Sabatti	Express	1K
Sako	konisches Prisma / tapered dovetail	53
Sauer	80 / 90 / 92	15
	101 (bis Serien-Nr. A020554)	2K
	100 / 101 (ab Serien-Nr. A020555)	2Y
	200	16
	202	80

	Savage	35
	ebene Hülsenbrücke / flat Top	35
	gerundete Hülsenbrücke / rounded Top	93
Steyr-Mannlicher	SBS-96	87
	SBS-96 Export/Pro Hunter/Classic/SM12/CLII	88
	Mannlicher-Schönauer GK	38
Swiss Arms	SHR-970 (Bohrungsabstand 21,9 mm)	40
Tikka	T3	81
Verney-Carron	Impact NT / Plus	47
Voere	LBW	55
Weatherby	Mark V / 300 / Vanguard	23
Winchester	70 short / long action	24
	70 Magnum (Baujahr nach 1964)	25
	70 WSM	11
Zastava	70	01

für Swarovski SR-Schiene

ERAMATIC-Verschlüsse:



- Bauhöhe: 19,0 mm
- Stahl
- Prismenbreite 35 mm

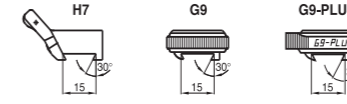

ERAMATIC-Verschluss		XXXXXX - XX XX	Nr.
Fabrikat/Modell			

	75335-00xx	95335-00xx	95338-00xx
kurze Ausführung			

Anschütz	1780 / 1781	2B
Antonio Zoli	1900	89
Benelli	ARGO	76
Brünner CZ	Prisma 16,0 mm	61
	Prisma 19,5 mm	62
Chapuis	Express	29
Fair / Rizzini	Express	91
FN Browning	A-Bolt	20

	75335-38xx	95335-38xx	95338-38xx
Verlängerung 38 mm			

	A-Bolt III	2T
	BAR / BLR / CBL / Acera	03
	Eurobolt	78
	Maral	2J
	X-Bolt	1P
Haenel	Jäger 10 ( bis Serien-Nr. JX-000920)	1W
	Jäger 10 ( ab Serien-Nr. JX-000921)	2C
	SLB 2000+	2I

	75335-56xx	95335-56xx	95338-56xx
Verlängerung 56 mm			

H&K	SLB 2000	08
Heym	SR 20	60
	SR 21	22
	SR 30	90
Howa	1500	59
Krico	600 / 700 / 900 / 902 Deluxe	06
Mauser	66	09

	M94	94
	M96	96
	M96 (ab Serien-Nr. 12000) / M97	97
	K98 (und Nachbauten)	10
	M12	2L
	M18	2X
Merkel	SR1	98
Remington	700 (Gewinde UNS 6-48)	12
	7400 / 7600 / 750	13

	Seven	19
RWS-Rößler	Titan 3 / Titan 6 / Titan α	92
	Titan 16	2G
Sabatti	Express	1K
Sako	konisches Prisma / tapered dovetail	53
Sauer	80 / 90 / 92	15
	101 (bis Serien-Nr. A020554)	2K
	100 / 101 (ab Serien-Nr. A020555)	2Y
	200	16
	202	80

	Savage	35
	ebene Hülsenbrücke / flat Top	35
	gerundete Hülsenbrücke / rounded Top	93
Steyr-Mannlicher	SBS-96	87
	SBS-96 Export/Pro Hunter/Classic/SM12/CLII	88
	Mannlicher-Schönauer GK	38
Swiss Arms	SHR-970 (Bohrungsabstand 21,9 mm)	40
Tikka	T3	81
Verney-Carron	Impact NT / Plus	47
Voere	LBW	55
Weatherby	Mark V / 300 / Vanguard	23
Winchester	70 short / long action	24
	70 Magnum (Baujahr nach 1964)	25
	70 WSM	11
Zastava	70	01

Scope rings with UNIVERSAL interface / Anneaux avec jonction d'interface

Klemmringe zur Befestigung am Mittelrohr oder Objektiv, welche mit unserer UNIVERSAL-Schnittstelle ausgerüstet sind, die sich im militärisch-taktischen Bereich bestens bewährt hat. Sie dient zum Anbau von Picatinny-Schienen in diversen Längen und speziellen Aufnahmeplatten, die den sicheren und platzsparenden Anbau von optischen Zusatzgeräten und diverser Zubehör ermöglichen. Die Ringe für Mittelrohr sind beidseitig getrennt, die für Objektivklemmung verfügen über eine einseitige Trennung. Bei Gläsern mit Schiene am Mittelrohr können jedoch nur Objektivringe verwendet werden. Die Ringbreite beträgt jeweils 18 mm. Die vorhandene Bauhöhe von 3 mm kann im Bedarfsfall durch den Einsatz von Spacern erhöht werden. Bei der Montage am Zielfernrohr ist die radiale Position frei wählbar. Alle Ringe sind aus hochfestem Aluminium gefertigt und harteloxiert nach Mil-Spec. Typ III mattschwarz.



Aluminum scope rings with UNIVERSAL interface to be fixed to the objective or middle tube of a scope. The interface on top of each ring has proven itself in the military / tactical field and allows the installation of different Picatinny rails and adapters for a secure and space-saving use of optical devices and accessories. The middle tube rings are half split (on both sides), the objective rings are split only on one side. Scopes with a rail on the middle tube require the use of the objective ring. All rings are 18 mm wide and have a height of 3 mm. Spacers for height adjustment are available.



Ø 1"/26 mm	03680-5726	Ø 48 mm	03680-5748
Ø 30 mm	03680-5730	Ø 56 mm	03680-5756
Ø 34 mm	03680-5734	Ø 57 mm	03680-5757
Ø 36 mm	03680-5736	Ø 62 mm	03680-5762

PICATINNY- und NOBLEX/DOCTER-Sight Aufsätze

Top bases for Picatinny / NOBLEX/DOCTER-sights / Adapateurs pour Picatinny / NOBLEX/DOCTER sights

Diese Aufsätze passen auf unsere UNIVERSAL-Schnittstelle und ermöglichen das Anbringen von Rotpunktvisieren und taktischem Zubehör. Torx-Schrauben gehören zum Lieferumfang.

These top bases attach to our UNIVERSAL interface. They allow the use of red dot sights and tactical accessories. Torx screws are included.



Picatinny-Aufsatz, Länge 35 mm, BH 8,0 mm  
T0903-0008



Picatinny-Aufsatz, Länge 55 mm, BH 8,0 mm  
T0905-0008



Picatinny-Aufsatz, Länge 85 mm, BH 13,0 mm  
T0908-0013



Docter/Noblex-sight Aufsatz, BH 5,0 mm  
T0920-0005



Spacer BH 5,0 mm  
T0990-0005



Spacer BH 10,0 mm  
T0990-0010

Locking systems / Serrures

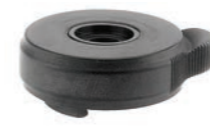

ERAMATIC®-R6  
Verschlusskörper mit automatischer Verriegelungstechnik. Für Prismenbasen und Schienenplatten mit 30°-Prisma; BH 9,5.

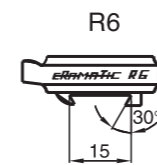

60100-0151



ERAMATIC®-H7  
Verschlusskörper mit Entriegelungssicherung mittels Sperrklinke. Für Prismenbasen und Schienenplatten mit 30°-Prisma; BH 9,5.

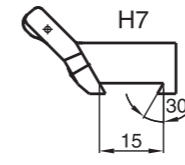

70100-0151



ERAMATIC®-G9  
Verschlusskörper mit integriertem Kurvenspannsystem; BH 9,5. Für 30°-Laufschienen mit 12 mm und 14 mm Prismenbreite sowie Prismenbasen und Schienenplatten mit 30°-Prisma und 15 mm Schienenbreite.

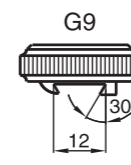

90100-0123

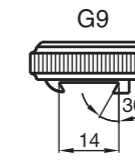

90100-0143

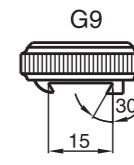

90100-0151



ERAMATIC®-G9-PLUS  
Verschlusskörper mit integriertem Kurvenspannsystem und geriffeltem Daumen-Nocken; BH 9,5. Für Prismenbasen und Schienenplatten mit 30°-Prisma und 15 mm Schienenbreite.

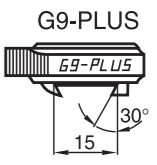

90108-0151

DISTANZROLLEN

Excentric windage adjustment rings / Calles intermédiaires

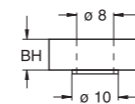

Distanzrollen mit dezentraler Bohrung, für alle Schwenkmontagen mit R6, H7, G9 und G9-PLUS-Verschlusskörper geeignet. Dezentrale Distanzrollen bieten eine supportähnliche Verstellmöglichkeit. Weitere Höhen auf Anfrage.

BH [mm]	dezentral
2,5	03005-0250
4,0	03005-0400
6,5	03005-0650
7,0	03005-0700
12,0	03005-1200
15,0	03005-1500



Distanzring für Höhenausgleich. Dicke: 0,05 mm

03010-0005
------------



Drehhorn zum Nachdrehen von Distanzrollen.

03020-0000
------------

Rear rings and dovetail attachments with different locking systems / Pieds arrière avec serrures

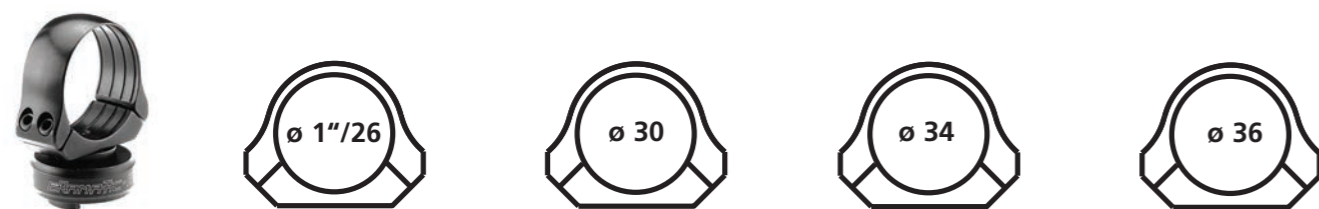

**ERAMATIC®-R6**  
Verschlusskörper mit automatischer Verriegelungstechnik. Für 30°-Prisma und 15 mm Prismenbreite.

	BH 15,0 60800-2602	BH 15,0 60800-3002	BH 15,0 60800-3402	BH 15,0 60800-3602
	BH 19,5 60800-2607	BH 19,5 60800-3007	BH 19,5 60800-3407	BH 19,5 60800-3607
	BH 24,5 60800-2612	BH 24,5 60800-3012	BH 24,5 60800-3412	BH 24,5 60800-3612

**ERAMATIC®-H7**  
Verschlusskörper mit Entriegelungssicherung mittels Sperrklinke. Für 30°-Prisma und 15 mm Prismenbreite.

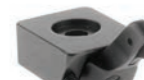
	BH 15,0 70800-2602	BH 15,0 70800-3002	BH 15,0 70800-3402	BH 15,0 70800-3602
	BH 19,5 70800-2607	BH 19,5 70800-3007	BH 19,5 70800-3407	BH 19,5 70800-3607
	BH 24,5 70800-2612	BH 24,5 70800-3012	BH 24,5 70800-3412	BH 24,5 70800-3612

**ERAMATIC®-G9**  
Verschlusskörper mit integriertem Kurvenspannsystem. Für 30°-Prisma und 12 mm Prismenbreite.

	BH 15,0 90812-2602	BH 15,0 90812-3002	BH 15,0 90812-3402	BH 15,0 90812-3602
	BH 19,5 90812-2607	BH 19,5 90812-3007	BH 19,5 90812-3407	BH 19,5 90812-3607
	BH 24,5 90812-2612	BH 24,5 90812-3012	BH 24,5 90812-3412	BH 24,5 90812-3612

**ERAMATIC®-G9**  
Verschlusskörper mit integriertem Kurvenspannsystem. Für 30°-Prisma und 14 mm Prismenbreite.

	BH 15,0 90814-2602	BH 15,0 90814-3002	BH 15,0 90814-3402	BH 15,0 90814-3602
	BH 19,5 90814-2607	BH 19,5 90814-3007	BH 19,5 90814-3407	BH 19,5 90814-3607
	BH 24,5 90814-2612	BH 24,5 90814-3012	BH 24,5 90814-3412	BH 24,5 90814-3612

**ERAMATIC®-G9**  
Verschlusskörper mit integriertem Kurvenspannsystem. Für 30°-Prisma und 15 mm Prismenbreite.

	BH 15,0 90800-2602	BH 15,0 90800-3002	BH 15,0 90800-3402	BH 15,0 90800-3602
	BH 19,5 90800-2607	BH 19,5 90800-3007	BH 19,5 90800-3407	BH 19,5 90800-3607
	BH 24,5 90800-2612	BH 24,5 90800-3012	BH 24,5 90800-3412	BH 24,5 90800-3612

**ERAMATIC®-G9-PLUS**  
Verschlusskörper mit integriertem Kurvenspannsystem und geriffeltem Daumen-Nocken. Für 30°-Prisma und 15 mm Prismenbreite.

	BH 15,0 90808-2602	BH 15,0 90808-3002	BH 15,0 90808-3402	BH 15,0 90808-3602
	BH 19,5 90808-2607	BH 19,5 90808-3007	BH 19,5 90808-3407	BH 19,5 90808-3607
	BH 24,5 90808-2612	BH 24,5 90808-3012	BH 24,5 90808-3412	BH 24,5 90808-3612

Rear rings and dovetail attachments with different locking systems / Pieds arrière avec serrures

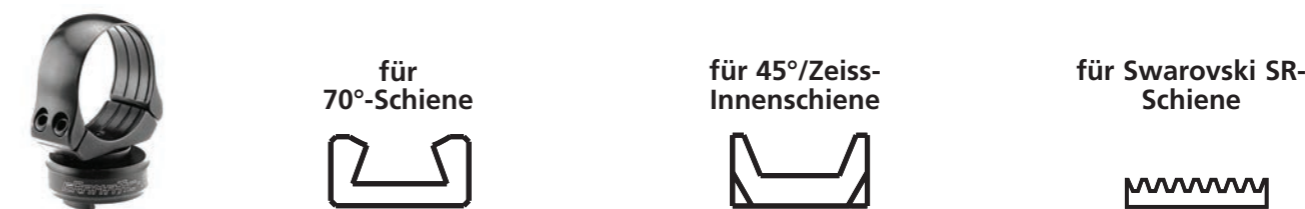

**ERAMATIC®-R6**  
Verschlusskörper mit automatischer Verriegelungstechnik. Für 30°-Prisma und 15 mm Prismenbreite.

	BH 15,0 60800-7002	BH 15,5 60800-4502	BH 16,0 60800-5302
	BH 19,5 60800-7007	BH 20,0 60800-4507	BH 20,5 60800-5307
	BH 24,5 60800-7012	BH 25,0 60800-4512	BH 25,5 60800-5312

**ERAMATIC®-H7**  
Verschlusskörper mit Entriegelungssicherung mittels Sperrklinke. Für 30°-Prisma und 15 mm Prismenbreite.

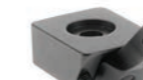
	BH 15,0 70800-7002	BH 15,5 70800-4502	BH 16,0 70800-5302
	BH 19,5 70800-7007	BH 20,0 70800-4507	BH 20,5 70800-5307
	BH 24,5 70800-7012	BH 25,0 70800-4512	BH 25,5 70800-5312

**ERAMATIC®-G9**  
Verschlusskörper mit integriertem Kurvenspannsystem. Für 30°-Prisma und 12 mm Prismenbreite.

	BH 15,0 90812-7002	BH 15,5 90812-4502	BH 16,0 90812-5302
	BH 19,5 90812-7007	BH 20,0 90812-4507	BH 20,5 90812-5307
	BH 24,5 90812-7012	BH 25,0 90812-4512	BH 25,5 90812-5312

**ERAMATIC®-G9**  
Verschlusskörper mit integriertem Kurvenspannsystem. Für 30°-Prisma und 14 mm Prismenbreite.

	BH 15,0 90814-7002	BH 15,5 90814-4502	BH 16,0 90814-5302
	BH 19,5 90814-7007	BH 20,0 90814-4507	BH 20,5 90814-5307
	BH 24,5 90814-7012	BH 25,0 90814-4512	BH 25,5 90814-5312

**ERAMATIC®-G9**  
Verschlusskörper mit integriertem Kurvenspannsystem. Für 30°-Prisma und 15 mm Prismenbreite.

	BH 15,0 90800-7002	BH 15,5 90800-4502	BH 16,0 90800-5302
	BH 19,5 90800-7007	BH 20,0 90800-4507	BH 20,5 90800-5307
	BH 24,5 90800-7012	BH 25,0 90800-4512	BH 25,5 90800-5312

**ERAMATIC®-G9-PLUS**  
Verschlusskörper mit integriertem Kurvenspannsystem und geriffeltem Daumen-Nocken. Für 30°-Prisma und 15 mm Prismenbreite.

	BH 15,0 90808-7002	BH 15,5 90808-4502	BH 16,0 90808-5302
	BH 19,5 90808-7007	BH 20,0 90808-4507	BH 20,5 90808-5307
	BH 24,5 90808-7012	BH 25,0 90808-4512	BH 25,5 90808-5312

Rear rings and dovetail attachments / Colliers arrières et prismes



Standard-Ausführung, aus Stahl

Ringbreite	BH [mm]	ø 1"/26 mm	ø 30 mm	ø 34 mm	ø 36 mm	ø 40 mm
15 mm	3,0	03050-2603	03050-3003	03050-3403	03050-3603	
15 mm	5,5	03050-2605	03050-3005	03050-3405		
15 mm	8,0	03050-2608	03050-3008			
20 mm	3,0	03052-2603	03052-3003			03052-4003



verlängerte Ausführung, aus Stahl  
Verlängerung: 25 mm

ø 1"/26 mm BH 5,0 mm	ø 30 mm BH 6,0 mm
03057-2605	03057-3006



Light-Ausführung, aus Aluminium  
Bauhöhe: 3,0 mm, Ringbreite: 15 mm

ø 1"/26 mm	ø 30 mm
03050-2403	03050-2803



für Steyr-Mannlicher-Schönauer GK.  
Bauhöhe: 4,0 mm.

ø 1"/26 mm	ø 30 mm
03038-2604	03038-3004



für 70°-Schiene  
Bauhöhe: 3,0 mm

03050-7003



für 70°-Schiene,  
verlängerte Ausführung,  
Bauhöhe: 3,0 mm

03057-7003



für 45°/Zeiss-  
Innenschiene  
Bauhöhe: 3,5 mm

03050-4504



für Swarovski SR-Schiene,  
Bauhöhe: 4,0 mm

03050-5304



für Swarovski SR-Schiene,  
verlängerte Ausführung  
Bauhöhe: 4,0 mm

03057-5304

**ERA SCHIENENPLATTEN und SCHIENENSTÜCKE**

Rear bases and dovetail rails to be fixed on the barrel rib / Socles arrières pour serrures



mit 30°-Prisma, gebohrt und brüniert  
Für R6, H7, G9 und G9-PLUS-Verschlusskörper.  
Länge: 31 mm

für Drillinge	BH [mm]	
Sauer	3,7	90300-0037
Heym, Krieghoff	4,5	90300-0045
Suhler	5,5	90300-0055

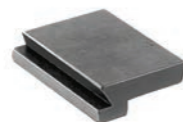

mit 30°-Prisma, Anschlag und angeschrägten  
Stirnseiten  
Für R6, H7, G9 und G9-PLUS-Verschlusskörper.  
Länge: 22 mm, Bauhöhe: 2,7 mm

	BH 2,7 mm, Länge: 22 mm	90315-0027
	BH 3,2 mm, Länge: 30 mm	90325-0027



mit 30°-Prisma und angeschrägten Stirnseiten  
Für R6, H7, G9 und G9-PLUS-Verschlusskörper.

	BH 2,7 mm, Länge: 22 mm	90315-0027
	BH 3,2 mm, Länge: 30 mm	90325-0027



Mit 30°-Prisma und Bohrung, zum Einsetzen in das hintere Schlösschen für Umbau von  
Suhler Einhakmontage auf Schwenkmontage. Erhältlich in zwei verschiedenen Breiten; Länge 22 mm;  
eine Befestigungsschraube gehört zum Lieferumfang.

18 mm breit:	90315-5327
20 mm breit:	90325-5327
18 mm breit ohne Bohrung:	90315-5300



Schiene mit 30°-Prisma für Drillinge.  
Prisma passt für R6, H7, G9 und G9-PLUS-  
Verschlusskörper. Länge: 110 mm

90400-0000



Schiene mit 30°-Prisma für BBF.  
Prisma passt für R6, H7, G9 und G9-PLUS-  
Verschlusskörper. Länge: 110 mm, Bauhöhe: 3,5 mm

90405-0035

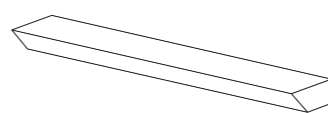

Schiene für Montagen mit 70°-  
Aufnahmeprismen. Ausführung in zwei Längen.  
Bauhöhe: 8,0 mm

250 mm: 90410-0250 300 mm: 90410-0300

Rear and front bases / Embasses arrières et avant

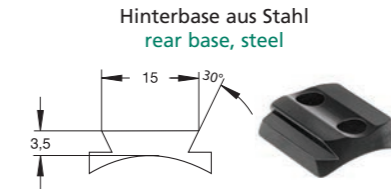

R6 / H7 / G9 / G9-PLUS

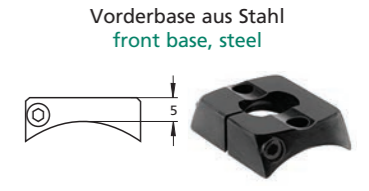

Vorderbase aus Stahl  
front base, steel

Befestigungsschrauben im Lieferumfang enthalten.  
Fixing screws are included.

Fabrikat	Modell	Rear base, steel	Front base, steel
Anschutz	1780 / 1781	90600-002B	03200-002B
Antonio Zoli	1900	90600-0089	03200-0089
Benelli	ARGO	90600-0076	03200-0076
Beretta	689 gold sable / silver sable 2	90600-0099	03200-0099
Brünnner	Prisma 16,0 mm	90600-0061	03200-0061
	Prisma 19,5 mm	90600-0062	03200-0062
Chapuis	Express	90600-0029	03200-0029
Fair / Rizzini	Express	90600-0091	03200-0091
FN Browning	A-Bolt	90600-0020	03200-0020
	A-Bolt III	90600-002T	03200-002T
	A-Bolt WSSM	90600-001G	03200-001G
	BAR / BLR / CBL / Acera	90600-0003	03200-0003
	Eurobolt	90600-0078	03200-0078
	European	90600-0056	03200-0056
	Maral	90600-002J	03200-002J
	X-Bolt	90600-001P	03200-001P
Haenel	Jäger 10 ( bis Serien-Nr. JX-000920)	90600-001W	03200-001W
	Jäger 10 ( ab Serien-Nr. JX-000921)	90600-002C	03200-002C
	SLB 2000+	90600-002I	03200-002I
H&K	SLB 2000	90600-0008	03200-0008
Heym	SR 20	90600-0060	03200-0060
	SR 21	90600-0022	03200-0022
	SR 30	90600-0090	03200-0090
Howa	1500	90600-0059	03200-0059
Krico	600 / 700 / 900 / 902 Deluxe	90600-0006	03200-0006
Mauser	66	90600-0009	03200-0009
	M94	90600-0094	03200-0094
	M96	90600-0096	03200-0096
	M96 (ab Serien-Nr. 12000) / M97	90600-0097	03200-0097
	K98 (und Nachbauten)	90600-0010	03200-0010
	M12	90600-002L	03200-002L
	M18	90600-002X	03200-002X
Merkel	SR1	90600-0098	03200-0098
Remington	700 (Gewinde UNS 6-48)	90600-0012	03200-0012
	700 Police (Gewinde UNS 8-40)	90600-001N	03200-001N
	783	90600-002S	03200-002S
	7400 / 7600 / 750	90600-0013	03200-0013
	Seven	90600-0019	03200-0019
RWS-Rößler	Titan 3 / Titan 6 / Titan α	90600-0092	03200-0092
	Titan 16	90600-002G	03200-002G
Sabatti	Rover 87 DL	90600-0075	03200-0075
	Express	90600-001K	03200-001K
Sako	konisches Prisma / tapered dovetail	90600-0053	03200-0053
Sauer	80 / 90 / 92	90600-0015	03200-0015
	101 (bis Serien-Nr. A020554)	90600-002K	03200-002K
	100 / 101 (ab Serien-Nr. A020555)	90600-002Y	03200-002Y
	200	90600-0016	03200-0016
	202	90600-0080	03200-0080
Savage	ebene Hülsenbrücke / flat top	90600-0035	03200-0035
	gerundete Hülsenbrücke / rounded top	90600-0093	03200-0093
Steyr-Mannlicher	SBS-96	90600-0087	03200-0087
	SBS-96 Export / Pro Hunter / Classic / SM12 / CLII	90600-0088	03200-0088
	Mannlicher-Schönauer GK	90600-0038	03200-0038
Swiss Arms	SHR-970 (Gewindeabstand 21,9 mm)	90600-0040	03200-0040
Tikka	T3	90600-0081	03200-0081
Verney-Carron	Impact NT / Plus	90600-0047	03200-0047
Voere	LBW	90600-0055	03200-0055
Weatherby	Mark V / 300 / Vanguard	90600-0023	03200-0023
Winchester	70 short / long action	90600-0024	03200-0024
	70 Magnum (Baujahr nach 1964)	90600-0025	03200-0025
	70 WSM	90600-0011	03200-0011
	70 WSSM	90600-0069	03200-0069
	SXR Vulcan	90600-001J	03200-001J
Zastava	70	90600-0001	03200-0001

Front rings, short version / Colliers avants courts



mit Pivotzapfen, ohne Toleranzausgleich aus dem Vollen gefertigt Ringbreite: 20 mm



kurze Ausführung, mit Toleranzausgleich Bauhöhe: 13,5 mm, Ringbreite: 15 mm

BH [mm]	ø 1"/26 mm	ø 30 mm	ø 1"/26 mm	ø 30 mm	ø 34 mm	ø 36 mm
5,0	03400-2605	03400-3005	03405-2613	03405-3013	03405-3413	03405-3613
6,5	03400-2606	03400-3006				
7,5	03400-2607	03400-3007				
8,0	03400-2608	03400-3008				
9,5	03400-2609	03400-3009				
10,0	03400-2610	03400-3010				
12,0	03400-2612	03400-3012				
13,5	03400-2613	03400-3013				



kurze, besonders stabile GK-Ausführung, mit Toleranzausgleich Bauhöhe: 13,5 mm, Ringbreite: 22 mm

ø 1"/26 mm	ø 30 mm	ø 34 mm	ø 36 mm	ø 40 mm
03410-2613	03410-3013	03410-3413	03410-3613	03410-4013

Front rings, extended version / Colliers avants rallongés



verlängerte Ausführung mit Toleranzausgleich Bauhöhe: 13,5 mm, Ringbreite: 15 mm

Verlängerung	ø 1"/26 mm	ø 30 mm	ø 34 mm	ø 36 mm
Nr. 1 V = 26 mm	03430-2626	03430-3026	03430-3426	03430-3626
Nr. 3 V = 31 mm	03430-2631	03430-3031	03430-3431	03430-3631
Nr. 5 V = 44 mm	03430-2644	03430-3044	03430-3444	03430-3644
Nr. 6 V = 56 mm	03430-2656	03430-3056	03430-3456	03430-3656



verlängert, besonders stabile GK-Ausführung mit Toleranzausgleich. Bauhöhe: 13,5 mm, Ringbreite: 22 mm

Verlängerung	ø 1"/26 mm	ø 30 mm	ø 34 mm	ø 36 mm	ø 40 mm
Nr. 7 V = 38 mm	03435-2638	03435-3038	03435-3438	03435-3638	03435-4038
Nr. 8 V = 56 mm	03435-2656	03435-3056	03435-3456	03435-3656	03435-4056

Front rings / Colliers avants

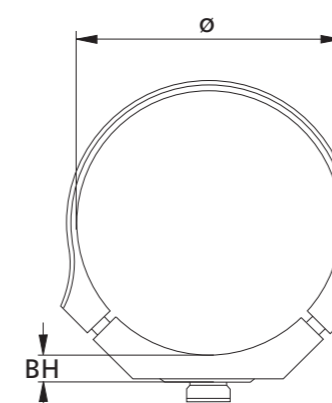

Vordere Klemmringe mit Pivotzapfen für ERAMATIC-Schwenkmontagen. Die 20 mm bzw. 25 mm breiten Ringe sind beidseitig geteilt und werden mit vier Innensechskantschrauben geklemmt.

Ring-ø [mm]	Ringbreite [mm]	BH [mm]	
42,0	20	4,5	03680-4204
44,0	20	4,5	03680-4404
47,0	20	4,5	03680-4704
48,0	20	4,5	03680-4804
		7,5	03680-4807
		10,0	03680-4810
49,5	20	4,5	03680-4904
50,0	20	4,5	03680-5004
51,0	20	4,5	03680-5104
54,0	20	4,5	03680-5404
		7,5	03680-5407
56,0	20	4,5	03680-5604
		7,5	03680-5607
57,0	20	4,5	03680-5704
		7,5	03680-5707
58,3	20	4,5	03680-5804
59,0	20	4,0	03680-5904
61,0	20	4,0	03680-6104
		7,0	03680-6107
62,0	20	4,0	03680-6204
		7,0	03680-6207
65,0	20	4,0	03680-6504

Front dovetail attachments / Prismes courts et rallongés



für 70°-Schiene, mit Pivotzapfen, Prismenlänge: 22 mm



für 70°-Schiene, mit Verlängerung Bauhöhe: 13,5 mm, Prismenlänge: 22 mm

BH [mm]		Verlängerung	
2,5	03480-7002	Nr. 2 V = 26 mm	03490-7026
4,0	03480-7004	Nr. 4 V = 31 mm	03490-7031
5,5	03480-7006	Nr. 5 V = 44 mm	03490-7044
		Nr. 6 V = 56 mm	03490-7056



für 45°/Zeiss-Innenschiene Bauhöhe: 14,0 mm, Prismenlänge: 35 mm



für 45°/Zeiss-Innenschiene Bauhöhe: 14,0 mm, Prismenlänge: 35 mm



für 45°/Zeiss-Innenschiene Bauhöhe: 14,0 mm, Prismenlänge: 44 mm

	Verlängerung	Verlängerung	
03450-4514	Nr. 7 V = 38 mm	03455-4538	Nr. 7 V = 38 mm
	Nr. 8 V = 56 mm	03455-4556	Nr. 8 V = 56 mm



für Swarovski SR-Schiene, Bauhöhe: 14,0 mm, Prismenlänge 35 mm



für Swarovski SR-Schiene, mit Verlängerung. Bauhöhe: 14,0 mm, Prismenlänge: 35 mm

	Verlängerung	
03450-5314	Nr. 7 V = 38 mm	03453-4538
	Nr. 8 V = 56 mm	03453-4556



Front rings / Colliers avants



Standard- und GK-Ausführung, aus Stahl für Verlängerungen mit Pivotzapfen

Ringbreite [mm]	BH [mm]	für Verlängerung	ø 1"/26 mm	ø 30 mm	ø 34 mm	ø 36 mm	ø 40 mm
15	3,5	Nr. 1 / 3 / 5 / 6 / 9	03620-2603	03620-3003	03620-3403	03620-3603	
15	6,0	Nr. 1 / 3 / 5 / 6 / 9	03620-2606	03620-3006	03620-3406		
15	8,5	Nr. 1 / 3 / 5 / 6 / 9	03620-2608	03620-3008	03620-3408		
22	3,5	Nr. 7 / 8 / 10	03625-2603	03625-3003	03625-3403	03625-3603	03625-4003
22	6,0	Nr. 7 / 8 / 10	-	03625-3006	03625-3406		
22	8,5	Nr. 7 / 8 / 10	-	03625-3008	03625-3408		

Pivoting base / pieds pivotants pour montages „Ponts“



kurze Ausführung, aus Stahl

BH [mm]	Standard	Pivotzapfen mit Übermaß
3,0	00001-284A	00002-765A
5,5	00001-285A	00002-766A
8,0	00001-286A	00002-767A



40 mm verlängert, aus Stahl BH 3,0 mm.

03612-0340

Dovetail attachments / Prismes



für 45°/Zeiss-Innenschiene, für Verlängerungen mit Pivotzapfen Bauhöhe: 4,0 mm, Prismenlänge: 35 mm

für Verlängerung Nr. 7 / 8 / 10 03640-4504



für 45°/Zeiss-Innenschiene, für Verlängerungen mit Pivotzapfen Bauhöhe: 4,0 mm, Prismenlänge: 44 mm

für Verlängerung Nr. 7 / 8 / 10 03645-4504



für Swarovski SR-Schiene, für Verlängerungen mit Pivotzapfen Bauhöhe: 4,0 mm, Prismenlänge: 35 mm

für Verlängerung Nr. 7 / 8 / 10 03630-5304



für 70°-Schiene, für Verlängerungen mit Pivotzapfen Bauhöhe: 3,5 mm, Prismenlänge: 22 mm

für Verlängerung Nr. 2 / 4 / 5 / 6 / 9 03650-7003

Pivot bases for swing mounts / Supports de pieds avants

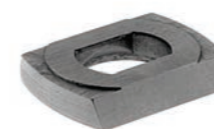

mit Drehkranz und Prisma Erhältlich in den Bauhöhen: 5 mm (unten offen) 6 mm (unten geschlossen) Prisma 70° / 21,5 mm

BH [mm]	
5,0	03220-0050
6,0	03220-0060

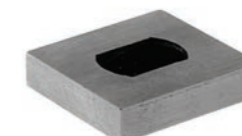

Rohling Erhältlich in den Bauhöhen: 5 mm (unten offen) 6 mm (unten geschlossen) Länge: 26,5 mm; Breite: 25 mm

BH [mm]	
5,0	03225-0050
6,0	03225-0060



mit Drehkranz und Prisma unten geschlossen Bauhöhe: 6,0 mm Prisma: 70° / 21,5 mm

03230-0060



mit Drehkranz und angefräster Schräge für verschieden breite Laufschienen, unten geschlossen Bauhöhe: 6,0 mm Prisma: 70° / 28 mm

für Schienenbreite	
10	03235-0100
12	03235-0120
14	03235-0140

Extensions / Rallonges

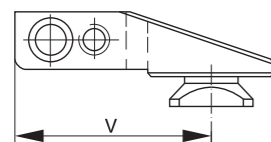

Verlängerung mit Pivotzapfen, für ERAMATIC-Schwenkmontagen. Lieferung mit zwei Klemmschrauben M5. Bauhöhe: 10,0 mm

Verlängerung	Verwendung für	
Nr. 1 V = 26 mm	Klemmringe	03601-0026
Nr. 2 V = 26 mm	70°-Prisma	03602-0026
Nr. 3 V = 31 mm	Klemmringe	03603-0031
Nr. 4 V = 31 mm	70°-Prisma	03604-0031
Nr. 5 V = 44 mm	Klemmringe, für 70°-Prisma	03605-0044
Nr. 6 V = 56 mm	Klemmringe, für 70°-Prisma	03606-0056
Nr. 7 V = 38 mm	GK-Klemmringe, 45°/Zeiss-Prisma, Swarovski SR-Prisma	03607-0038
Nr. 8 V = 56 mm	GK-Klemmringe, 45°/Zeiss-Prisma, Swarovski SR-Prisma	03608-0056
Nr. 9 V = 73 mm	Klemmringe, für 70°-Prisma	03609-0073
Nr. 10 V = 73 mm	GK-Klemmringe, 45°/Zeiss-Prisma, Swarovski SR-Prisma	03610-0073



Saddle bases for swing mounts / Socles de canons



Schieneneneinsatz mit vorgefräster Außenform und Drehkranz für Pivotzapfen. Form unten geschlossen. Für Drillinge Kaliber 12 und 16. Länge: 38 mm

03270-0000



Rohling mit Drehkranz für Pivotzapfen, zur individuellen Gestaltung von Laufsockeln bzw. Schieneneneinsätzen.

25 x 18 x 38 mm	03275-2518
30 x 20 x 38 mm	03275-3020

## Saddle bases and ring bases / Socles de montages



Laufsockel zylindrisch, für Repetierbüchsen und Kipplaufwaffen.  
Länge: 38 mm

BH [mm]	für Lauf-ø	
6,0	17,0	50000-0617
6,0	18,0	50000-0618
6,0	19,0	50000-0619
6,0	20,0	50000-0620
6,0	21,0	50000-0621
6,0	22,0	50000-0622
6,0	24,0	50000-0624
6,0	25,0	50000-0625
7,0	18,0	50000-0718
7,0	20,0	50000-0720
7,0	21,0	50000-0721
8,0	20,0	50000-0820
8,0	18,0	50000-0818

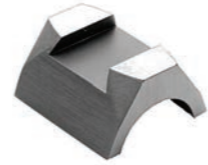

Laufsockel konisch, für Repetierbüchsen und Kipplaufwaffen.  
Länge: 35 mm

für Lauf-ø	
17,0 : 18,0	50100-1717
17,5 : 18,5	50100-1718
18,0 : 18,5	50100-1818
18,5 : 19,0	50100-1819
20,0 : 21,0	50100-2020
20,5 : 21,0	50100-2021
21,0 : 21,5	50100-2121
21,0 : 22,0	50100-2122
21,5 : 22,5	50100-2123



Laufsockel für Büchsen mit Achtkantlauf.  
Länge: 38 mm

BH [mm]	für Laufquerschnitt	
6,0	18,0	50200-0618
6,0	19,0	50200-0619
6,0	20,0	50200-0620
6,0	21,0	50200-0621
6,0	22,0	50200-0622

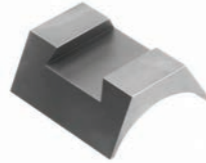

Hülsekopfssockel für Repetierbüchsen.  
Länge: 38 mm, BH: 6,0 mm

für Hülsen-ø	
33,0	50300-0633
34,0	50300-0634
36,0	50300-0636

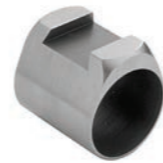

Laufsockelringe mit zylindrischer Bohrung. BH: 6,0 mm

Länge	für Lauf-ø	
30,0	29,0	50500-3029
35,0	21,0	50500-3521
35,0	25,0	50500-3525
35,0	28,0	50500-3528
35,0	29,0	50500-3529
35,0	30,0	50500-3530



Schieneinsätze für Drillinge.  
Länge: 38 mm

Kaliber 12	Kaliber 16
50900-3812	50900-3816

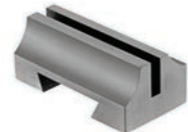

Schieneinsatz für Büchsenflinte.  
Länge: 38 mm

50902-3800

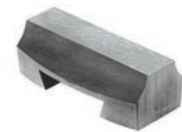

Schieneinsatz für Doppelbüchse.  
Länge: 38 mm

50904-3800

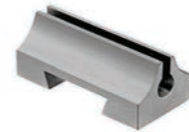

Schieneinsatz-Rohling.  
Länge: 40 mm

50906-4000

## Front rings and front dovetail attachments for German Claw Mount Anneaux avants et pieds avants pour montages à crochets



Ringbreite: 15 mm  
Bauhöhe: 5,0 mm

mit Fußplatte Standard	
ø 1"/26 mm	ø 30 mm
51026-0050	51030-0050



Ringbreite: 15 mm  
Bauhöhe: 7,5 mm

mit Fußplatte Standard	
ø 1"/26 mm	ø 30 mm
51026-0075	51030-0075



Ringbreite: 15 mm  
Bauhöhe: 9,5 mm

mit Fußplatte Standard	
ø 1"/26 mm	ø 30 mm
51026-0095	51030-0095



Ringbreite: 15 mm  
Bauhöhe: 13,0 mm

mit Fußplatte Standard	
ø 1"/26 mm	ø 30 mm
51026-0130	51030-0130



verlängert, Gesamtlänge: 45 mm,  
Ringbreite: 15 mm, Bauhöhe: 12,0 mm

mit Fußplatte Standard	
ø 1"/26 mm	ø 30 mm
51026-2120	51030-2120



für 45°/Zeiss-Innenschiene, verlängert  
Gesamtlänge: 35 mm, Bauhöhe: 4,5 mm

mit Fußplatte Standard	
51045-2045	



für 45°/Zeiss-Innenschiene, verlängert  
Gesamtlänge: 35 mm, Bauhöhe: 10,0 mm

mit Fußplatte Standard	
51045-2100	



für 70°-Schiene  
Bauhöhe: 4,0 mm

Fußplatte Standard	
51070-0040	



für 70°-Schiene, verlängert  
Bauhöhe: 4,0 mm

Fußplatte Standard	
51070-2040	



für 70°-Schiene, verlängert  
Bauhöhe: 6,5 mm

Fußplatte Standard	
51070-2065	



für Swarovski SR-Schiene, verlängert  
Gesamtlänge: 35 mm, Bauhöhe: 7,5 mm

mit Fußplatte Standard	
51053-2075	



für Swarovski SR-Schiene, verlängert  
Gesamtlänge: 35 mm, Bauhöhe: 10,0 mm

mit Fußplatte Standard	
51053-2100	



für Swarovski SR-Schiene, extra lang  
Gesamtlänge: 50 mm, Bauhöhe: 10,0 mm

mit Fußplatte Standard	
51053-6100	

Front rings for German Claw Mount / Pieds avant pour montages à crochets

Ringbreite 15 mm und Standard-Fußplatte.			Ringbreite 20 mm und Standard-Fußplatte.		
Ring-ø [mm]	ohne Durchsicht BH = 4,5 mm	mit Durchsicht BH = 7,5 mm	Ring-ø [mm]	ohne Durchsicht BH = 4,5 mm	mit Durchsicht BH = 7,5 mm
36,0		52025-7536	48,0	52021-4548	52026-7548
37,0		52025-7537	50,0	52021-4550	52026-7550
38,0		52025-7538	51,0		52026-7551
39,0		52025-7539	52,0	52021-4552	52026-7552
39,5		52025-5539	54,0	52021-4554	52026-7554
40,0	52020-4540		56,0	52021-4556	52026-7556
41,0		52025-7541	57,0	52021-4557	52026-7557
42,0	52020-4542	52025-7542	58,3	52021-4558	52026-7558
44,0		52025-7544	59,0	52021-4559	52026-7559
46,0		52025-7546	61,0	52021-4561	
47,0	52020-4547	52025-7547	62,0	52021-4562	52026-7562
48,0		52025-7548	64,0	52021-4564	52026-7564
			65,0	52021-4565	



Doppelt geteilt, mit Kleberillen, verlängertem Fuß und aufgepasster Fußplatte.

	Ring-ø [mm]	ohne Durchsicht BH = 7,5 mm
ohne Durchsicht BH: 7,5 mm Ring + Verlängerung: 30 mm Ringbreite: 20 mm mit Standard-Fußplatte	48,0	52040-7548
	54,0	52040-7554
	56,0	52040-7556
	57,0	52040-7557
	64,0	52040-7564

Extra breit, doppelt geteilt, mit Kleberillen, 6 Klemmschrauben und aufgepasster Fußplatte.

	Ring-ø [mm]	ohne Durchsicht BH = 4,5 mm	ohne Durchsicht BH = 7,5 mm
ohne Durchsicht BH: 4,5 mm bzw. 7,5 mm Ringbreite: 25 mm mit Standard-Fußplatte	48,0		52060-7548
	54,0	52060-4554	52060-7554
	56,0		52060-7556
	57,0	52060-4557	52060-7557
	61,0	52060-4561	52060-7561
	62,0	52060-4562	52060-7562
	64,0	52060-4564	52060-7564
	80,0	52060-4580	

Rear attachments for German Claw Mount / Pieds arrière pour montages à crochets

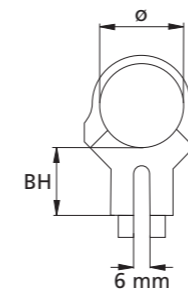

ø 1"/26 mm	ohne Support	mit Support	mit Support, volle Ausführung
BH 12,0 mm	54003-2612	54023-2612	
BH 14,0 mm	54003-2614	54023-2614	
BH 16,0 mm	54003-2616	54023-2616	
BH 18,0 mm	54003-2618	54023-2618	
BH 20,0 mm		54023-2620	
BH 22,0 mm	54003-2622	54023-2622	
BH 25,0 mm	54003-2625	54023-2625	
BH 28,0 mm	54003-2628	54023-2628	
volle Ausführung			54023-2677

ø 30 mm			
BH 8,5 mm		54023-3008	
BH 10,0 mm	54003-3010	54023-3010	
BH 12,0 mm	54003-3012	54023-3012	
BH 14,0 mm		54023-3014	
BH 16,0 mm	54003-3016	54023-3016	
BH 18,0 mm	54003-3018	54023-3018	
BH 20,0 mm	54003-3020	54023-3020	
BH 22,0 mm	54003-3022	54023-3022	
BH 25,0 mm	54003-3025	54023-3025	
BH 28,0 mm	54003-3028	54023-3028	
volle Ausführung			54023-3077

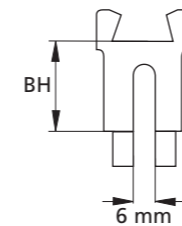

BH [mm]	für 70°-Schiene ohne Support	für 70°-Schiene mit Support
10,0	54423-7010	54443-7010
12,0	54423-7012	54443-7012
14,0	54423-7014	
16,0	54423-7016	
18,0	54423-7018	
20,0	54423-7020	54443-7020
22,0	54423-7022	54443-7022
25,0	54423-7025	54443-7025
28,0		54443-7028
volle Ausführung	54423-7077	54443-7077

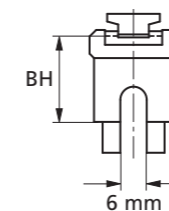

BH [mm]	für Swarovski SR-Schiene ohne Support	für Swarovski SR-Schiene ohne Support, verlängert	für Swarovski SR-Schiene mit Support, verlängert
16,0	54803-5316	54823-5316	54843-5316
18,0	54803-5318	54823-5318	54843-5318
20,0	54803-5320	54823-5320	54843-5320
volle Ausführung	54803-5377	54823-5377	54843-5377

FUSSPLATTEN für Einhakmontagen

Bases for German Claw Mount / Patins pour montages à crochets



Standard-Ausführung, passend für Vorderfüße und vordere Klemmringe.  
51000-0000

Für Mauser 66, passend für Vorderfüße und vordere Klemmringe.  
51000-4000

Rohling, für Einhakmontagen, Maße 34 x 25 x 6.  
51000-2000

Attachments for German Claw Mount / Pieds arrières pour montages à crochets

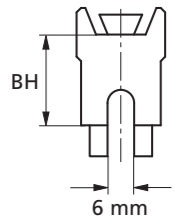

BH [mm]	für 45°/Zeiss-Innenschiene ohne Support, kurze Ausführung	für 45°/Zeiss-Innenschiene ohne Support, verlängert	für 45°/Zeiss-Innenschiene mit Support, verlängert
8,5		54623-4508	54643-4508
10,0			54643-4510
12,0	54603-4512		54643-4512
14,0	54603-4514		54643-4514
16,0	54603-4516		54643-4516
18,0	54603-4518	54623-4518	54643-4518
20,0	54603-4520		54643-4520
22,0	54603-4522	54623-4522	54643-4522
25,0	54603-4525	54623-4525	54643-4525
28,0	54603-4528	54623-4528	
volle Ausführung	54603-4577		54643-4577



für Mannlicher-Schönauer GK mit Support und vollem Fuß, für Bauhöhen bis 26 mm  
 ø 1"/26 mm ø 30 mm

56000-2626 56000-3026



für Mannlicher-Schönauer GK für 70°-Schiene, mit Support und vollem Fuß, für Bauhöhen bis 26 mm

56030-7026



für Mannlicher-Schönauer GK für 45°/Zeiss-Innenschiene, mit Support und vollem Fuß, für Bauhöhen bis 26 mm

56020-4526



für Mannlicher-Schönauer GK für Swarovski SR-Schiene mit Support und vollem Fuß, für Bauhöhen bis 26 mm

56050-5326

Rear bases with lock for German Claw Mount / Serrures pour montages à crochets



Ebene Ausführung, zur individuellen Verwendung.

BH [mm]	Ausführung breit
6,0	53000-3006
9,0	53000-3009
11,0	53000-3011



Für Mauser K 98, ohne Bohrungen, zum Auflöten.

Ausführung breit
53005-3000



Für Doppelbüchse, mit konisch vorgefrästen Radien.

Ausführung breit
53010-3000



Für BBF, mit konisch vorgefrästem Radius.

Ausführung breit
53015-3000



Für Mauser K 98, mit Bohrungen, zum Anschrauben

53040-3010



Für Drillinge, mit konisch vorgefrästen Radien.

Ausführung breit	
Kal.	
12,0	53020-3012
16,0	53020-3016



Für Mannlicher-Schönauer GK.

Ausführung zum seitlichen Anschrauben
53035-0000

Screwdriver / Tournevis

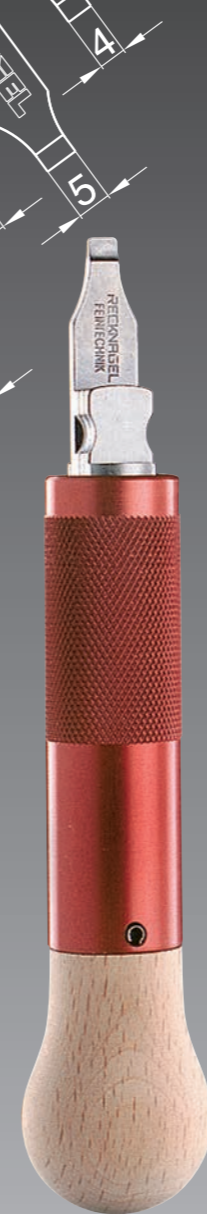
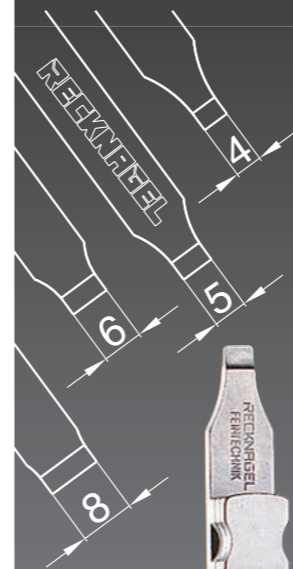

in den Farben:  
 gold 00100-0020  
 blau 00100-0040  
 schwarz 00100-0060  
 rot 00100-0080



Jeder Universal-Schraubendreher enthält vier hochfeste Klingen aus gehärtetem Werkzeugstahl mit folgenden Maßen:

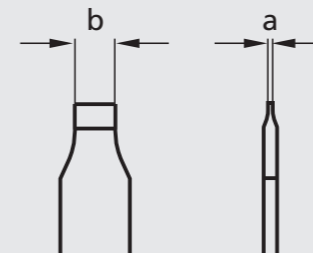

Klingenbreite (b):	4	5	6	8
Klingenstärke (a):	0,65	0,65	0,68	0,68

- optimaler Flächenkontakt durch verschiedene und planparallele Klingenstärken
- hervorragende Handhabung durch handliches Gehäuse und angenehm leichtes Gewicht
- hohe Lebensdauer und Verschleißfestigkeit
- angemessene Härte und Zähigkeit

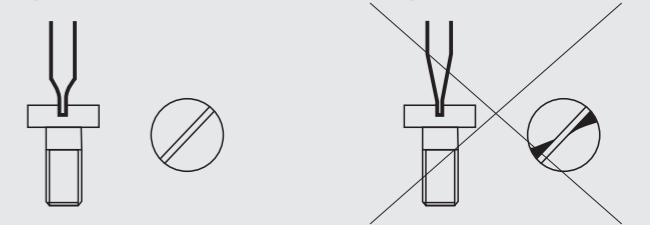

durch exakt passende planparallele Klingen nie wieder beschädigte Schraubenschlitze!

Tools / Outillage

Qualitäts-Treiber aus Stahl bzw. Messing.  
Unentbehrliche Werkzeuge für jeden  
Büchsenmacher.



Treiber- ø [mm]	Treiber- länge [mm]	Gesamt- breite [mm]	
1,0 Stahl	20	74	00052-0100
1,4 Stahl	23	83	00052-0140
1,8 Stahl	39	83	00052-0180
2,4 Stahl	39	93	00052-0240
2,8 Stahl	39	93	00052-0280
3,4 Stahl	39	95	00052-0340
3,8 Stahl	39	95	00052-0380
5,8 Stahl	39	99	00052-0580
5,8 Messing	39	99	00052-0585



Treibersatz komplett,  
bestehend aus 9 Treibern im Holzetui.  
00052-0000

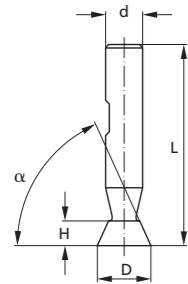

Winkelfräser  
für Korn-, Visier- und Montagesockel.

Schneidenwinkel α	D [mm]	H [mm]	d [mm]	L [mm]	Zähnezahl	
60°	8,0	3,0	6,0	49,0	6	00054-6008
	16,0	6,3	12,0	60,0	8	00054-6016
70°	6,0	3,3	6,0	63,0	3	00054-7006
	7,9	3,7	8,0	63,0	4	00054-7008
	12,0	6,0	10,0	54,0	8	00054-7012
	14,6	8,0	12,0	60,0	8	00054-7014
	16,0	8,0	12,0	60,0	8	00054-7016
75°	20,0	10,0	12,0	63,0	10	00054-7020
	5,0	3,0	5,0	48,0	2 doppelseitig	00054-7505
	5,0	3,0	6,35 (1/4")	63,0	2	00054-7506



Gewindebohrer und Schneideisen für spezielle Gewinde.

Gewindebohrer	UNS 6-48	00056-0648
Schneideisen	UNS 6-48	00058-0648
Gewindebohrer-Satz	UNS 1/4"-22	00056-1422
Schneideisen	UNS 1/4"-22	00058-1422
Durchgangsloch-Gewindebohrer	M 3,5	00056-0350
Grundloch-Gewindebohrer	M 3,5	00057-0350
Schneideisen	M 3,5	00058-0350

Accessories and screws for scope mounts / Accessoires etuis pour montages

Darstellung	Bezeichnung	Abmessungen	Bestellnummer
	Klemmschraube für Klemmrings und Anschlagschraube für Aufklippmontagen	M3,5 x 7,5 x 5	00000-0880
	Kombinierte Rändelschraube für Aufschub- und Aufklippmontagen	M4 x 15 x 14	00000-0970
	Rändelmutter für Aluminium-Aufschubmontagen	M4 x 11 x 14	00000-1930
	Schieberfeder für zweiteilige Aufklippmontagen	ø5,2 x 5,5	00000-8070
	Druckfeder (rostfrei)	ø2,7 x 14	00000-8001
	Klemmschraube für Festmontagen, Brücken- und Schwenkmontagen	M5 x 15,7 x 7	00000-0342
	Sicherungsschraube für G9-Verschlusskörper	M3 x 5	00000-3110
	Scharnierstift für G9-Verschlusskörper	ø2 x 10	00000-3200
	Schenkelfeder für G9-Verschlusskörper		00000-8190
	Kralle für Verschlusskörper für 15mm Prisma		00001-169A
	Befestigungsschraube für Basen	M3,5 x 3,8 x 5	00000-0380
	Befestigungsschraube für Basen	M3,5 x 5,8 x 5	00000-0460
	Befestigungsschraube für Steyr-Basen	M4 x 0,5 x 3,8 x 5	00000-0480
	Befestigungsschraube für Steyr-Basen	M4 x 0,5 x 5,8 x 5	00000-0450
	Befestigungsschraube für Remington 7400 / 7600-Basen	UNF 8-36 x 3,8 x 5	00000-1680
	Befestigungsschraube für Remington 7400 / 7600-Basen	UNF 8-36 x 5,8 x 5	00000-1690
	Befestigungsschraube für Sako-Basen	M5 x 5	00000-1830
	Befestigungsschraube für Sako-Basen	M5 x 6	00000-1820
	Justierschraube für vordere Schwenkmontagen-Basen	M3,5 x 20 x 5	00000-0940
	Klemmleiste für Swarovski SR-Schiene	M4	00000-2226
	Klemmleiste für S&B-Convex-Schiene	M4	00000-2227
	Zentrale Klemmleiste für Montagen mit 45°-Aufnahmeprismen	M4	00000-2220
	Dezentrale Klemmleiste für Montagen mit 45°-Aufnahmeprismen	M4	00000-2221
	Vielfachmutter für Polyform-Klemmhebel	M6	00001-189A
	Polyform-Klemmhebel		00088-5700
	Dreikantmutter	M6	00001-045A
	Dreikantschlüssel		00088-0086

Darstellung	Bezeichnung	Abmessungen	Bestellnummer
	Konterschraube für vordere Schwenkmontagen-Basen	M3,5 x 6,5	00000-1670
	Linsenflanschschraube mit Torx	M4 x 8	00000-594T
	Linsenflanschschraube mit Torx	M4 x 10	00000-595T
	Linsenflanschschraube mit Torx	M4 x 14	00000-596T
	Linsenflanschschraube mit Torx	M4 x 16	00000-600T
	Linsenflanschschraube mit Torx	M4 x 18	00000-604T
	Zylinderschrauben mit Innensechskant	M4 x 8 x 7	00000-2180
	Zylinderschrauben mit Innensechskant	M4 x 10 x 7	00000-1510
	Zylinderschrauben mit Innensechskant	M4 x 14 x 7	00000-1511
	Zylinderschrauben mit Innensechskant	M4 x 20 x 7	00000-1512
	Zylinderschrauben mit Innensechskant	M4 x 25 x 7	00000-1513
	Senkschrauben mit Torx	M3 x 6	00000-144T
	Senkschrauben mit Torx	M3 x 8	00000-441T
	Senkschrauben mit Torx	M3 x 10	00000-526T
	Senkschrauben mit Torx	M3 x 12	00000-621T
	Senkschrauben mit Torx	M3 x 20	00000-670T
	Senkschrauben mit Torx	M4 x 6	00000-4850
	Senkschrauben mit Torx	M4 x 8	00000-4860
	Senkschrauben mit Torx	M4 x 10	00000-4870
	Senkschrauben mit Torx	M4 x 12	00000-4890
	Senkschrauben mit Torx	M4 x 14	00000-5460
	Senkschrauben mit Torx	M4 x 16	00000-5470
	Senkschrauben mit Torx	M4 x 20	00000-5480
	US-Senkschrauben mit Torx	UNF 8-40 x 1/4"	00000-580T
	US-Senkschrauben mit Torx	UNS 6-48 x 1/4"	00000-582T
	US-Zylinderschrauben mit Torx	UNS 6-48 x 1/4"	00000-023T
	US-Zylinderschrauben mit Torx	UNS 6-48 x 3/8"	00000-3419



**RECKNAGEL**

RECKNAGEL GmbH & Co. KG  
Landwehr 4  
D-97493 Bergtheimfeld  
[www.recknagel.de](http://www.recknagel.de)

Tel.: +49 (0) 97 21 / 9 48 10-0  
Fax: +49 (0) 97 21 / 9 48 10-25  
E-mail: [info@recknagel.de](mailto:info@recknagel.de)